

BOLTA

Ihr Partner mit Profil
www.bolta-industrie.de

50
JAHRE



THINK POSITIVE - THINK ORANGE - THINK BOLTA

PRODUKTE

PRODUCTS



BODEN / BODEN



BODEN / WAND



BODEN / TREPPE

Vertreter und Aussenlager Agents and External Stores

① Andrea Facklam
 Industrievertretungen
 Eckhoffkoppel 8b
 D-22927 Großhansdorf
 Tel. 0 41 02-6 51 11
 Fax. 0 41 02-69 14 89
 Mobil 01 60-7 01 34 14
 E-mail: A.Facklam@t-online.de

② Aussenlager
 Peter Tiedemann
 Industriestraße 19
 D-25462 Rellingen
 Tel. 0 41 01-3 40 85
 Fax. 0 41 01-3 55 52
 E-mail: tiedemann@bolta-industrie.de

③ Hans-Jürgen Wohlatz
 Binsenwerder 1
 D-17033 Neubrandenburg
 Tel. 03 95-5 44 14 56
 Fax. 03 95-5 44 14 50
 Mobil 01 71-2 16 31 06
 E-mail: h-j.wohlatz@t-online.de

④ Ulrich Lange
 Scharpenhausweg 2
 D-42579 Heiligenhaus
 Tel. 0 20 56-5 66 77
 Fax. 0 20 56-5 76 70
 Mobil 01 72-2 86 30 09
 E-mail: lange-heiligenhaus@t-online.de

⑤ Frank Schmidt
 Handelsagentur
 Bornackerweg 9
 D-35232 Dautphetal
 Tel. 0 64 68-71 77
 Fax. 0 64 68-15 11
 Mobil 01 72-8 48 85 36
 E-mail: vertrieb@ha-schmidt.de

⑥ Sven Schwalbe
 Cannewitzer Straße 22
 D-04685 Nerchau
 Tel. 03 43 82-4 80 13
 Fax. 03 43 82-4 10 94
 Mobil 01 72-8 10 71 91
 E-mail: sven-schwalbe@web.de

⑦ Tanja Wehnl
 Handelsagentur Wehnl
 Buchenstr. 11
 D-91322 Gräfenberg
 Tel. 0 91 92-99 32 52
 Fax. 0 91 92-99 32 53
 Mobil 01 70-2 17 68 54
 E-mail: tanja.wehnl@handelsagentur-wehnl.de

⑧ Andreas Reicherter
 Jahnstrasse 30
 D-75397 Simmozheim
 Tel. 0 70 33-63 83
 Fax. 0 70 33-40 65 03
 Mobil 01 51-27 00 08 64
 E-mail: andreas.reicherter@gmail.com

⑨ Zentrallager BOLTA
 Industrie- und Bauprofile GmbH
 D-94513 Schönberg
 Tel. 0 85 54-309-0
 Fax. 0 85 54-309-50 o. 64
 E-mail: info@bolta-industrie.de

www.bolta-industrie.de

Inhaltsverzeichnis

Contents

Standardprogramm

Standard Program

Teppich-Sockelleisten/Zubehör Carpet Skirtings / Accessories	4 - 7
Hohlkehl-Sockelleisten Channel Skirtings	8 - 9
Klemm-Sockelleisten Clamping Skirtings	10 - 13
Hartschaum-Sockelleisten Hard-Foam Skirtings	14 - 17
Hartkern-Sockelleisten Hard-Core Skirtings	18 - 19
Weich-PVC-Sockelleisten Soft-PVC Skirtings	20 - 23
Treppenkanten / Einfaß-Treppenkanten Stair Nosings / Border-Stair Nosings	24
Treppen-Erneuerung Renovation Stair Nosings	
Fußboden-Spezialprofile Special Floor Profiles	25 - 27
Verlegezubehör Accessories	28 - 29

Sonderprogramm

Special Program

Weich-PVC-Sockelleisten anschweißbar Soft-PVC Skirtings Weldable	30
Winkelprofile / Treppenkanten / Spezialprofile Corner-Profiles / Stair Nosings / Special Profiles	31 - 32
Sockelleisten Skirtings	33

Über uns

About us

BOLTA feiert 50 Jahre BOLTA celebrates 50 Years	34 - 38
--	---------

Hinweis

Remark

Die Profile sind in einer Abbildungsgröße zwischen 60% und 80% dargestellt. Die in den Profilzeichnungen angegebenen Maße beziehen sich auf das Nennmaß in mm.

Fertigungstechnische Toleranzen bei Querschnitten und Farbe müssen wir uns vorbehalten.

Das Standard-Programm ist nur in Original-Packeinheiten sofort ab Lager lieferbar. Sonderfarben und Profile nach Vereinbarung. Änderungen vorbehalten.

Hiermit werden vorausgegangene Kataloge ungültig. Lieferungen erfolgen nur gemäß unseren Zahlungs- und Lieferungsbedingungen.

Produktabbildungen in diesem Katalog können drucktechnisch bedingte Farbabweichungen aufweisen.

Eventuell stehengebliebene Druckfehler berechtigen nicht zur Reklamation.

Teppich-Sockelleisten Carpet-Skirtings



Schnelle Verlegung



Quick to install

Feuchtigkeits unempfindlich



Not affected by humidity or moisture

Pflegeleicht



Easy to clean

Formschön



Nice design

TSL 55

Artikel / Item 10 387

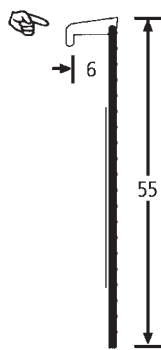

Lieferbare Farben (Colors):

10387	Farbe
•	0030 eiche
•	0101 weiß
•	0107 grau
•	0865 silber
•	8542 buche
•	9002 hellgrau

Länge / Packungseinheit / Verarbeitung
length / packing unit / installation

10387: 4,00 m à 25 St. = 100 m / kleben

Besondere Vorteile:

- verstärkter Klebeauftrag
- weicherem Dach
- besonders geeignet für volltextile Teppichrücken

TSL 55

Artikel / Item 10 443, 17 443 (mit selbstklebender Rückseite, adhesive backed)

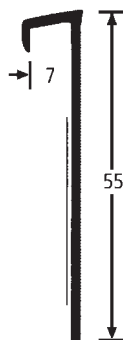

Lieferbare Farben (Colors):

10443	17443	Farbe
•	•	0030 eiche
•	•	0101 weiß
•	•	0107 grau
•	•	0111 schwarz
•	•	1236 lichtgrau
•	•	8542 buche

Länge / Packungseinheit / Verarbeitung
length / packing unit / installation

10443: 4,00 m à 30 St. = 120 m / nageln

17443: 2,50 m à 40 St. = 100 m / selbstklebende Rückseite
adhesive backed

BOLTA LEICHT VERLEGUNG
EASY TO INSTALL



Artikel / Item 10 487, 25 387, 17 387 (mit selbstklebender Rückseite, adhesive backed)

TSL 55

Lieferbare Farben (Colors):

10487	25387	17387	Farbe
		•	0030 eiche
•		•	0101 weiß
	•	•	0107 grau
		•	0865 silber
	•	•	8542 buche
•		•	9002 hellgrau

• = ab 2010 als Sonderfarbe

Länge / Packungseinheit / Verarbeitung
length / packing unit / installation

10487: 4,50 m à 22 St. = 99 m / kleben

25387: 2,50 m à 40 St. = 100 m / kleben

17387: 2,50 m à 40 St. = 100 m / selbstklebend
adhesive backed

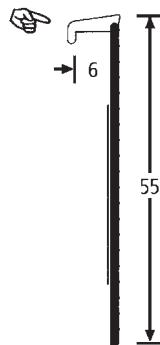

Artikel / Item 10 482, 10 484, 25 482, 25 484

TSL 55

Lieferbare Farben (Colors):

10482	10484	25482	25484	Farbe
	•		•	0030 eiche
	•		•	0031 nußbaum
	•		•	0032 mahagoni
			•	0046 kiefer
	•		•	0074 perlgrau
•		•		0101 weiß
		•		0111 schwarz
		•		0525 braun
		•		1342 grau
		•		4154 rot
		•		6172 mint
		•		7128 hellblau
		•		7159 blau
	•		•	8542 buche
			•	8658 ahorn

Länge / Packungseinheit / Verarbeitung
length / packing unit / installation

10482: 4,00 m à 25 St. = 100 m / nageln

10484: 4,00 m à 25 St. = 100 m / nageln

25482: 2,50 m à 40 St. = 100 m / nageln

25484: 2,50 m à 40 St. = 100 m / nageln



Zubehör auf Seite 28 - 29
Accessories page 28 - 29

TSL 50

Artikel / Item 24 472, 24 474

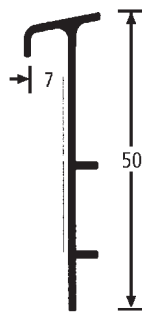

Lieferbare Farben (Colors):

24472	24474	Farbe
•	•	0030 eiche
•	•	0101 weiß
•	•	8542 buche

Länge / Packungseinheit / Verarbeitung
length / packing unit / installation

24472: 2,50 m à 40 St. = 100 m / nageln

24474: 4,50 m à 11 St. = 49,5 m / nageln

RENO-Leiste

Artikel / Item 10 486

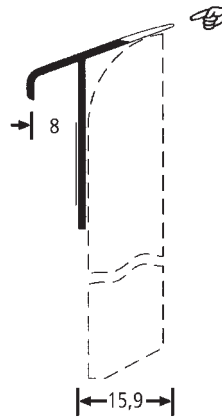

Lieferbare Farben (Colors):

10486	Farbe
•	0101 weiß

• = ab 2010 als Sonderfarbe

Länge / Packungseinheit / Verarbeitung
length / packing unit / installation

10486: 2,50 m à 40 St. = 100 m / nageln

HSL 60

Artikel / Item 24 383, 24 583



Lieferbare Farben (Colors):

24383	24583	Farbe
•	•	0018 buche hell
•	•	0030 eiche
•	•	0031 nußbaum
•	•	0068 buche
•	•	0074 perlgrau
•	•	0101 weiß
•	•	0107 grau
•	•	0295 beige
•	•	1236 lichtgrau

• = ab 2010 als Sonderfarbe

Länge / Packungseinheit / Verarbeitung
length / packing unit / installation

24383: 2 Rollen à 50 m im Karton / nageln

24583: 2 Rollen à 50 m im Karton / nageln

Farben Teppich-Sockelleisten Colors Carpet-Skirtings





Corners and end caps TSL-Ecken und Endkappen

Passend für:

Artikel / Item 10 443

Verpackungseinheit packing unit

Artikel / Item 22 885 Innenecke
Artikel / Item 22 886 Aussenecke

100 St. per Farbe
 100 St. per Farbe

Passend für:

Artikel / Item 24 472 / 24 474

Artikel / Item 22 840 Innenecke
Artikel / Item 22 841 Aussenecke

100 St. per Farbe
 100 St. per Farbe

Passend für:

Artikel / Item 10 482 / 10 484

Artikel / Item 22 849 Combi-Pack
Artikel / Item 22 850 Innenecke
Artikel / Item 22 851 Aussenecke
Artikel / Item 22 860 Abschlusskappe links
Artikel / Item 22 861 Abschlusskappe rechts

100 St. per Farbe
 100 St. per Farbe
 50 St. per Farbe
 50 St. per Farbe

Inhalt Combi-pack:
 4 Innenecken, 2 Aussenecken,
 4 Zwischenstücke,
 je 1 Endkappe links und rechts
 Abgepackt zu je 10 SB-Pcks = 80 St.

Lieferbare Farben (Colors):

Artikel / Item 10443		Artikel / Item 24472 / 474		Artikel / Item 10482 / 484 Artikel / Item 25482 / 484					Farbe
22885	22886	22840	22841	22849	22850	22851	22860	22861	
		•	•	•	•	•	•	•	0030 eiche
				•	•	•	•	•	0031 nußbaum
				•	•	•	•	•	0032 mahagoni
•	•								0107 grau
				•	•	•	•	•	0046 kiefer
				•	•	•	•	•	0074 perlgrau
•	•	•	•	•	•	•	•	•	0101 weiß
•	•			•	•	•	•	•	0111 schwarz
				•	•	•	•	•	0525 braun
•	•								1236 lichtgrau
				•	•	•	•	•	1342 grau
				•	•	•	•	•	4154 rot
				•	•	•	•	•	6172 mint
				•	•	•	•	•	7128 hellblau
				•	•	•	•	•	7159 blau
		•	•	•	•	•	•	•	8542 buche
				•	•	•	•	•	8658 ahorn

Colors Corners and end caps Farben Ecken und Endkappen

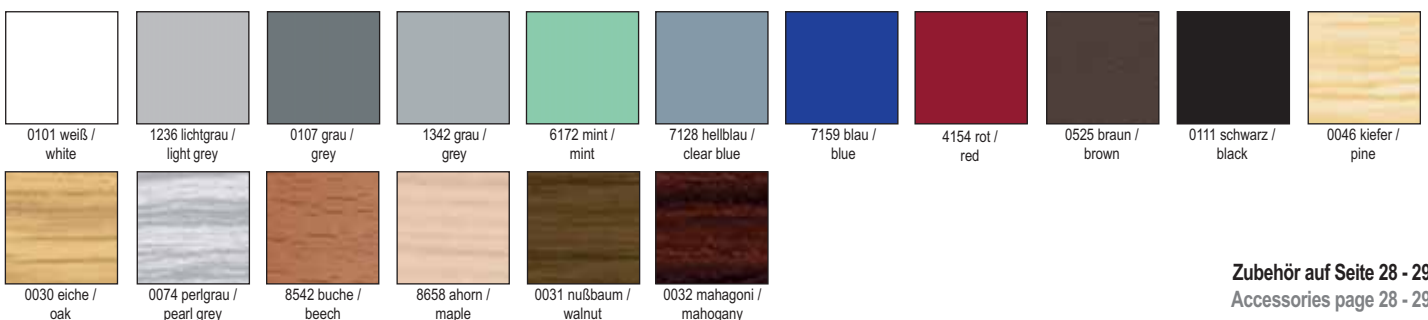

Hohlkehl-Sockelleisten Channel-Skirtings

Schnelle Verlegung

Feuchtigkeits unempfindlich

Pflegeleicht

Formschön



Quick to install



Not affected by humidity or moisture



Easy to clean



Nice design

Hohlkehl-SL Channel-Skirtings

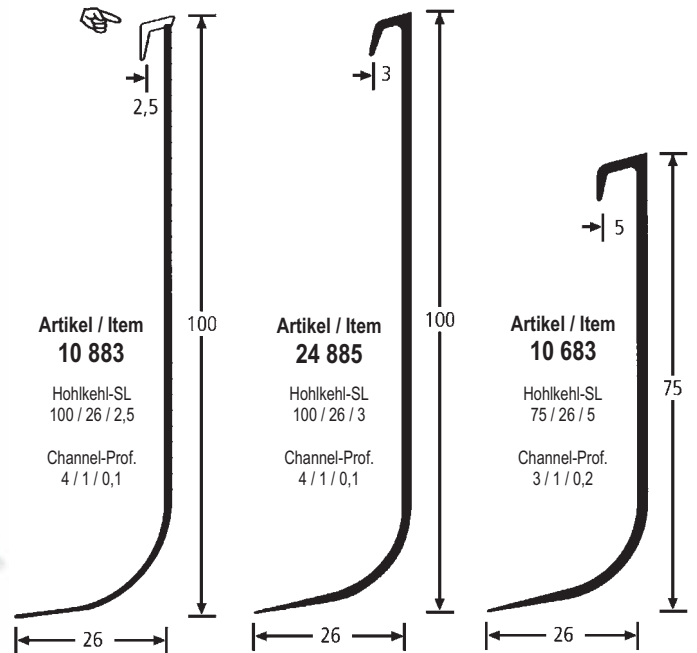

Farben Hohlkehl-SL Colors Channel-Skirtings

Lieferbare Farben (Colors):

24885	10883	10683	Farbe
•	•	•	0101 weiß
•	•	•	0107 grau
•			0111 schwarz
			1236 lichtgrau

Länge / Packungseinheit / Verarbeitung
length / packing unit / installation

24885: 2,50 m à 40 St. = 100 m / kleben oder nageln

10883: 4,50 m à 22 St. = 99 m / kleben oder nageln

10683: 4,50 m à 22 St. = 99 m / kleben oder nageln

• = ab 2010 als Sonderfarbe

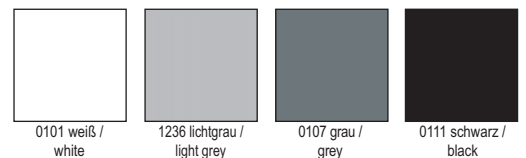



Verlegebeispiel Nr. 20 399 und Nr. 20 334

Soft-PVC-Channel-Skirtings Weich-PVC-Hohlkehelprofile

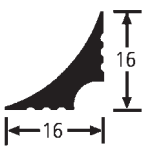

Artikel / Item
20 000 16 / 16 mm

Lieferbare Farben (Colors):
0111 schwarz

Länge / Packungseinheit
length / packing unit
20 St. á 2,50 m = 50 m
2 Rollen á 30 m = 60 m

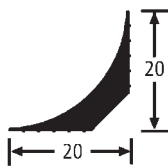

Artikel / Item
20 299 20 / 20 mm

Lieferbare Farben (Colors):
0111 schwarz

Länge / Packungseinheit
length / packing unit
20 St. á 2,50 m = 50 m

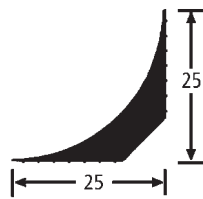

Artikel / Item
20 399 25 / 25 mm

Lieferbare Farben (Colors):
0111 schwarz

Länge / Packungseinheit
length / packing unit
20 St. á 2,50 m = 50 m
3 Rollen á 25 m = 75 m
20 St. á 5,0 m = 100 m

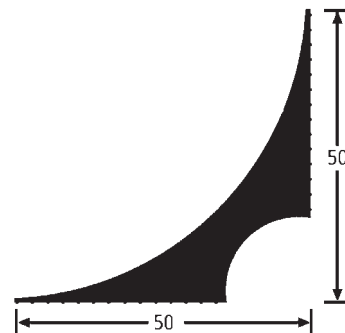

Artikel / Item
20 400 50 / 50 mm

Lieferbare Farben (Colors):
0111 schwarz

Länge / Packungseinheit
length / packing unit
20 St. á 2,50 m = 50 m

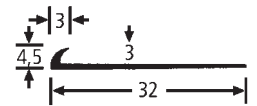

Artikel / Item
20 334 Siehe Seite 26

Klemm-Sockelleisten Clamping-Skirtings



KSL 60

Artikel / Item 10 421, 10 521 + 10 422

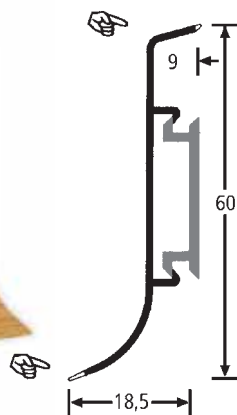

Lieferbare Farben (Colors):

10421	10521	Farbe
•	•	0030 eiche
•	•	0068 buche
•	•	0101 weiß
•	•	0107 grau
•	•	0111 schwarz
•	•	0295 beige
•	•	1236 hellgrau

Länge / Packungseinheit
length / packing unit

10421: 5,00 m à 20 St. = 100 m

10521: 5,00 m à 20 St. = 100 m

10422: 4,00 m à 25 St. = 100 m

10 422
Stützprofil

Artikel / Item 10421,10521		Farbe		
Innen- ecke	Auss. ecke	Endk. links	Endk. rechts	
22890	22891	22895	22896	
•	•	•	•	0101 weiß
•	•	•	•	0107 grau
•	•	•	•	0111 schwarz
•	•	•	•	0295 beige
•	•	•	•	1236 hellgrau
•	•	•	•	0030 eiche
•	•	•	•	0068 buche

Verpackungseinheit: 50 St. per Farbe
packing unit

KSL 50

Artikel / Item 10 456

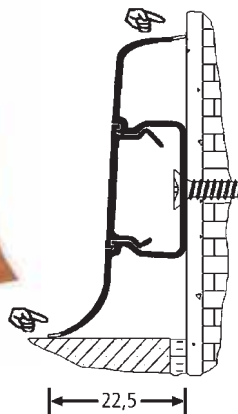

Lieferbare Farben (Colors):

10456	Farbe
•	0040 nußbaum
•	0041 mahagoni
•	0042 buche
•	0073 buche hell
•	0101 weiß
•	8628 wildkirsche
•	8636 goldbuche
•	8695 wenge

Länge / Packungseinheit
length / packing unit

10456: 2,50 m à 40 St. = 100 m

Artikel / Item 10456					Farbe
Innen- ecke	Auss. ecke	Endk. links	Endk. rechts	Verb.- Stück	
22715	22716	22717	22718	22719	
•	•	•	•	•	0040 walnuß
•	•	•	•	•	0041 mahagoni
•	•	•	•	•	0042 buche
•	•	•	•	•	0073 buche hell
•	•	•	•	•	0101 weiß
•	•	•	•	•	8628 wildkirsche
•	•	•	•	•	8636 goldbuche
•	•	•	•	•	8695 wenge

Verpackungseinheit: 50 St. per Farbe
packing unit

Farben Ecken und Endkappen
Colors Corners and end caps

Passend für:
Artikel / Item 10 456

Verpackungseinheit packing unit

Artikel / Item 22 728	Combi-Pack	
Artikel / Item 22 715	Innenecke	100 St. per Farbe
Artikel / Item 22 716	Aussenecke	100 St. per Farbe
Artikel / Item 22 717	Abschlusskappe links	50 St. per Farbe
Artikel / Item 22 718	Abschlusskappe rechts	50 St. per Farbe
Artikel / Item 22 719	Zwischenstück	50 St. per Farbe





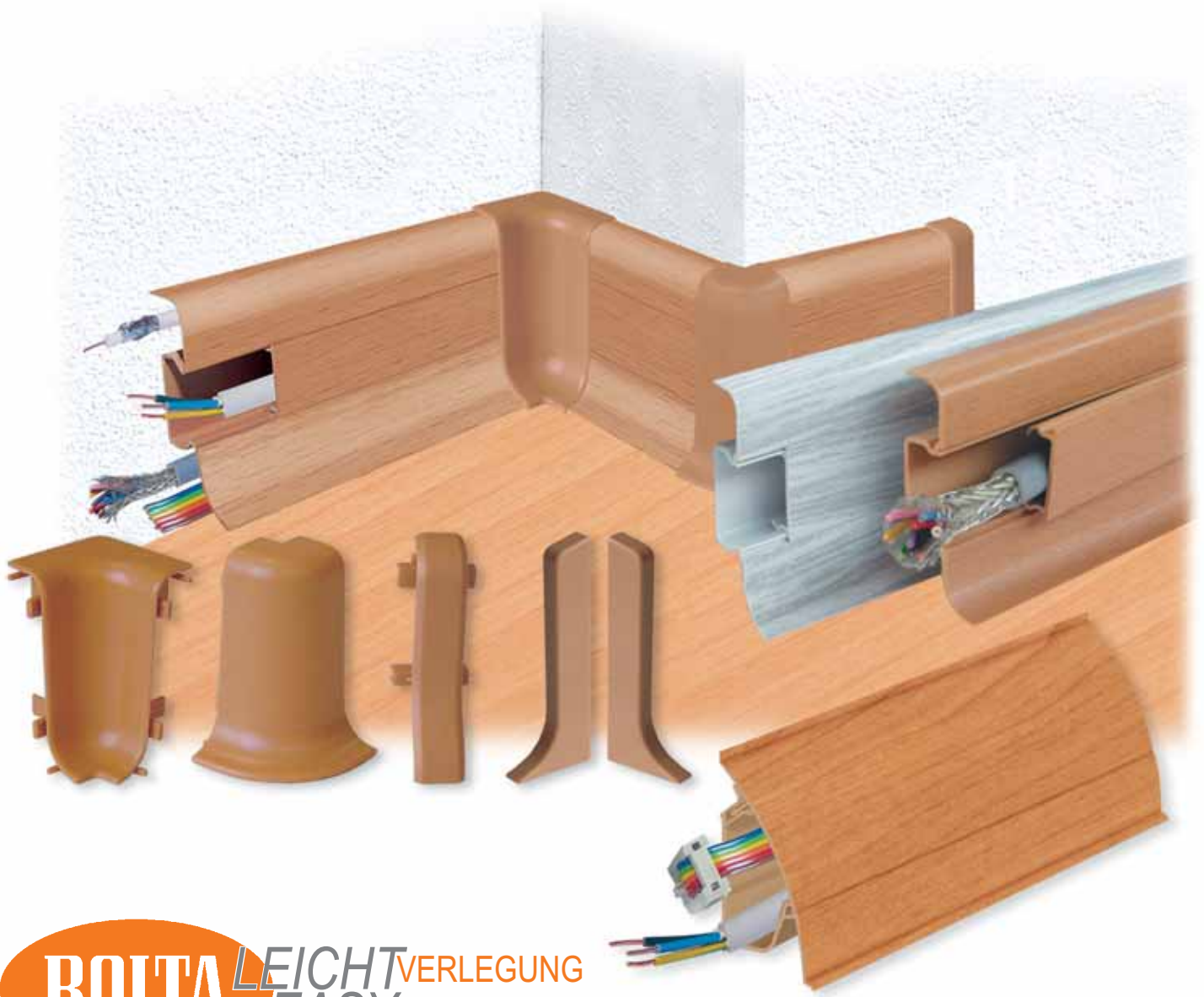









Inhalt Combi-pack:
4 Innenecken, 2 Aussenecken,
4 Zwischenstücke,
je 1 Endkappe links und rechts
Abgepackt zu je 10 SB-Pcks = 80 St.

KSL-Ecken und Endkappen Corners and end caps

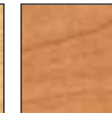
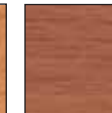
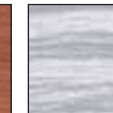

BOLTA LEICHT VERLEGUNG
EASY TO INSTALL

Farben Klemm-Sockelleisten Colors Clamping Skirtings

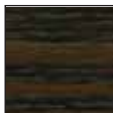
										
0101 weiß / white	0865 silber / silver	1236 hellgrau / clear grey	0295 beige / beige	0107 grau / grey	0111 schwarz / black	0018 bergahorn / mountain maple	8677 eiche select / oak select	0042 buche / beech	0073 buche hell / clear beech	8585 ahorn select / maple select
										
8636 goldbuche / gold beech	0030 eiche / oak	0034 parketteiche / parquet oak	0020 kirsch / cherry	8628 wildkirsche / wild cherry	8729 buche canyon / beech canyon	8726 eiche calvados / eiche calvados	8728 erle / alder	8727 mahagoni select / mahogany select	0074 perlgrau / pearl grey	0040 nußbaum / walnut
										
0041 mahagoni / mahogany	8695 wenge / wenge	8520 walnuß / walnut								

Schnelle
Verlegung



Quick to
install

Feuchtigkeits
unempfindlich



Not affected
by humidity
or moisture

Pflegeleicht



Easy to clean

Formschön



Nice design



Hartschaum-Sockelleisten Hard-Foam-Skirtings

Schnelle Verlegung



Quick to install

Feuchtigkeitsunempfindlich



Not affected by humidity or moisture

Pflegeleicht



Easy to clean

Formschön



Nice design



HSL 48

Artikel / Item 10 509, 25 509, 25 519 (foliert)

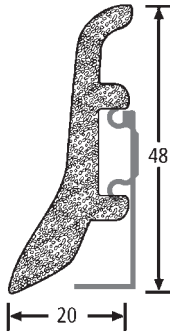

Länge / Packungseinheit / Verarbeitung
length / packing unit / installation

10509: 4,00 m à 25 St. = 100 m / Klammer

25509: 2,50 m à 40 St. = 100 m / Klammer

25519: 2,50 m à 40 St. = 100 m / Klammer

Lieferbare Farben (Colors):

10509	25509	25519	Farbe	10509	25509	25519	Farbe
•	•		0101 weiß		•		0050 kiefer
	•		0107 grau		•		0060 graphit
	•		7130 blau		•		0062 escheweiß
•	•	•	0018 bergahorn	•	•		0073 buche hell
	•		0020 kirsch	•	•		0074 perlgrau
	•		0041 mahagoni		•		0075 esche grau
	•		0034 parketteiche		•		0077 granitgrau
	•		0037 bergeiche		•		0087 ahorn
•	•		0038 eiche hell		•		8585 ahorn select
	•	•	0040 nußbaum		•		8538 eiche
	•		8695 wenge			•	3930 edelstahlgrau
•	•	•	0042 buche	•	•		8544 steinkork
	•		8595 buche landhaus		•		0015 holzweiß
	•		8520 wainuß		•		8545 kork hell

HSL 70

Artikel / Item 25 609

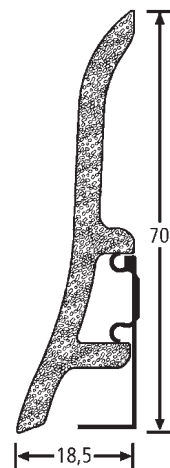

Lieferbare Farben (Colors):

25609	Farbe
•	0101 weiß
•	0073 buche hell
•	0074 perlgrau
•	8538 eiche

• = ab 2010 als Sonderfarbe

Länge / Packungseinheit / Verarbeitung
length / packing unit / installation

25609: 2,50 m à 40 St. = 100 m / Klammer

Artikel / Item 25 540

ECO-HSL 48

Lieferbare Farben (Colors):

25540	Farbe	25540	Farbe
•	0101 weiß	•	0050 kiefer
•	0107 grau	•	0060 graphit
•	7130 blau	•	0062 escheweiß
•	0018 bergahorn	•	0073 buche hell
•	0020 kirsch	•	0074 perlgrau
•	0041 mahagoni	•	0075 esche grau
•	0034 parketteiche	•	0077 granitgrau
•	0037 bergeiche	•	0087 ahorn
•	0038 eiche hell	•	8585 ahorn select
•	0039 eiche rustikal	•	8538 eiche
•	0040 nußbaum	•	8544 steinkork
•	8695 wenge	•	8520 walnuß
•	0042 buche	•	8595 buche landhaus

Länge / Packungseinheit / Verarbeitung
 length / packing unit / installation
25540: 2,50 m à 60 St. = 150 m / Metall- / Kunststoffclips

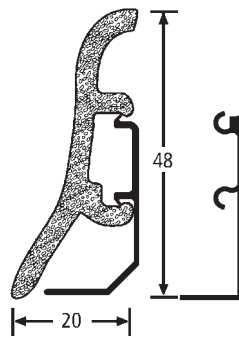

Artikel / Item 10 660

Multi-SL 60

Lieferbare Farben (Colors):

10660	Farbe
•	0101 weiß
•	0107 grau
•	1236 hellgrau
•	0865 silber
•	1594 schwarz
•	8619 buche select
•	8538 eiche

Länge / Packungseinheit / Verarbeitung
 length / packing unit / installation
10660: 4,00 m à 30 St. = 120 m / stanzbar

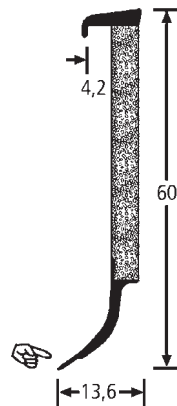

Stanzbar

Punchable installation

Artikel / Item 10 665

TSL 60

Lieferbare Farben (Colors):

10665	Farbe
•	0101 weiß
•	0107 grau
•	1236 hellgrau
•	0865 silber
•	0111 schwarz
•	8542 buche

Länge / Packungseinheit / Verarbeitung
 length / packing unit / installation
10660: 4,00 m à 25 St. = 100 m / stanzbar

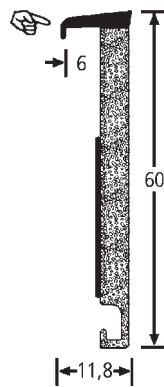

Stanzbar

Punchable installation

Artikel / Item 10 560, 25 560

HSL 60

Lieferbare Farben (Colors):

10560	25560	Farbe
•	•	0101 weiß
•	•	0107 grau
•	•	0525 braun
•	•	1236 hellgrau
•	•	1168 eisweiß*
•	•	0272 hellbeige
•	•	0062 esche grau
•	•	0074 perlgrau
•	•	8662 ahorn
•	•	1594 schwarz
•	•	8619 buche select
•	•	8661 buche
•	•	8538 eiche
•	•	8702 nußbaum
•	•	8695 wenge
•	•	8628 wildkirsche

* = Farben bei Art. 10560 ohne Narbung

Länge / Packungseinheit / Verarbeitung
 length / packing unit / installation
10560: 4,00 m à 30 St. = 120 m / stanzbar
25560: 2,50 m à 40 St. = 100 m / stanzbar

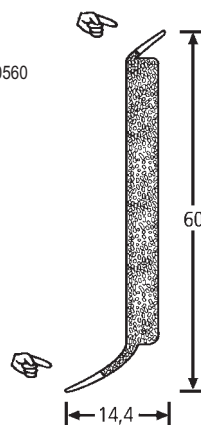

Stanzbar

Punchable installation

HSL 80

Artikel / Item 10 575



Stanzbar

Punchable installation

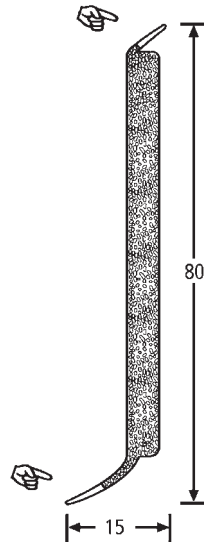

Lieferbare Farben (Colors):

10575	Farbe
•	0101 weiß
•	0107 grau
•	1236 hellgrau
•	1594 schwarz

Länge / Packungseinheit / Verarbeitung

length / packing unit / installation

10575: 4,00 m à 25 St. = 100 m / stanzbar / Narbung

HSL 100

Artikel / Item 10 590



Stanzbar

Punchable installation

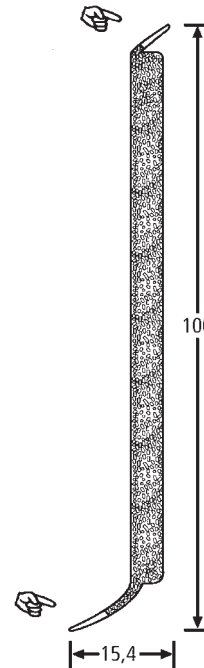

Lieferbare Farben (Colors):

10590	Farbe
•	0101 weiß
•	0107 grau
•	1236 hellgrau
•	8619 buche select

Länge / Packungseinheit / Verarbeitung

length / packing unit / installation

10590: 4,00 m à 25 St. = 100 m / stanzbar / Narbung

Ecken und Endkappen Colors Corners and end caps

Passend für:

Artikel / Item 10 509 / 25 509

Verpackungseinheit packing unit

Artikel / Item 22 869 Combi-Pack	100 St. per Farbe
Artikel / Item 22 870 Innenecke	100 St. per Farbe
Artikel / Item 22 871 Aussenecke	100 St. per Farbe
Artikel / Item 22 880 Abschlusskappe links	50 St. per Farbe
Artikel / Item 22 881 Abschlusskappe rechts	50 St. per Farbe
Artikel / Item 22 882 Zwischenstück	50 St. per Farbe

Inhalt Combi-pack:
4 Innenecken, 2 Aussenecken,
4 Zwischenstücke,
je 1 Endkappe links und rechts
Abgepackt zu je 10 SB-Pcks = 80 St.

Passend für:

Artikel / Item 10 560 / 25 560

Verpackungseinheit packing unit

Artikel / Item 22 846 Combi-Pack	100 St. per Farbe
Artikel / Item 22 842 Innenecke	100 St. per Farbe
Artikel / Item 22 843 Aussenecke	100 St. per Farbe
Artikel / Item 22 844 Abschlusskappe rechts	50 St. per Farbe
Artikel / Item 22 845 Abschlusskappe links	50 St. per Farbe

Inhalt Combi-pack:
4 Innenecken, 2 Aussenecken,
je 1 Endkappe links und rechts
Abgepackt zu je 10 SB-Pcks = 80 St.

Lieferbare Farben (Colors):

0101 weiß
0107 grau
0015 holzweiß
0020 kirsch
0034 parketteiche
0037 bergeiche
0038 eiche hell
0040 nußbaum
0041 mahagoni
0042 buche
0050 kiefer
0062 escheweiß
0073 buche hell
0074 perlgrau
0077 granitgrau
0087 ahorn
7130 blau
8520 walnuß
8585 ahorn select
8595 buche landhaus
8695 wenge



BOLTA LEICHT VERLEGUNG EASY TO INSTALL

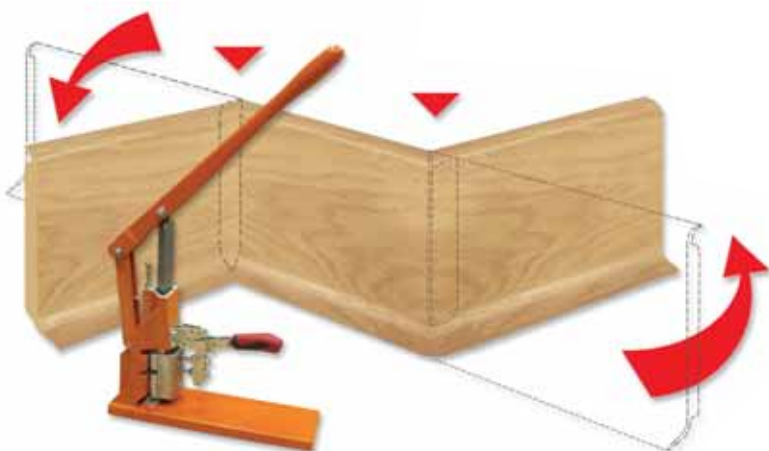

Stanzbare Verlegung mit der BOLTA Sockelleisten-Stanze
Fast and easy installation, soft edges conform to surface irregularities



Verlegung mit Ecken und Abschlusskappen
Inside corners, outside corners, left and right end caps available

Colors Hard-Foam-Skirtings Farben Hartschaum-Sockelleisten

0101 weiß / white	0015 holzweiß / wood white	0180 eisweiß / ice white	0062 esche weiß / white ash	0062 esche grau / grey ash	0075 esche grau / grey ash	0865 silber / silver	1236 hellgrau / clear grey	0272 hellbeige / clear beige	0107 grau / grey	7130 blau / blue
0050 kiefer / pine	8662 ahorn / maple	0018 bergahorn / mountain maple	0087 ahorn / maple	8585 ahorn select / maple select	0073 buche hell / clear beech	8619 buche select / beech select	0042 buche / beech	8661 buche / beech	0034 parketteiche / oak parquet	8595 buche landhaus / beech country house
8538 eiche / oak	0038 eiche hell / clear oak	0037 bergeiche / mountain oak	8520 walnuß / walnut	8702 nußbaum / walnut	8628 wildkirsche / wild cherry	0020 kirsch / cherry	0040 nußbaum / walnut	0041 mahagoni / mahogany	8545 kork hell / clear cork	0074 perlgrau / pearl grey
0077 granitgrau / granite grey	3930 edelstahlgrau / steelgrey	8544 steinkork / stone cork	8695 wenge / wenge	0525 braun / brown	0060 graphit / graphite	0111 schwarz / black	1594 schwarz / black			

Zubehör auf Seite 28 - 29
Accessories page 28 - 29

Hartkern-Sockelleisten Hardcore Skirtings

Schnelle Verlegung



Quick to install

Pflegeleicht



Easy to clean

Formschön



Nice design



ECO-KSL 60

Artikel / Item 22 322, 22 325



Stanzbar

Punchable installation

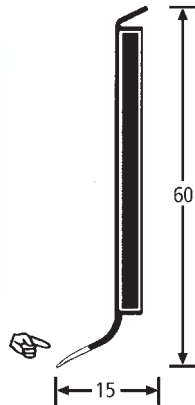

Lieferbare Farben (Colors):

22322	22325	Farbe	22322	22325	Farbe
•	•	0101 weiß	•	•	8543 ahorn
•	•	0107 grau	•	•	8563 eiche natur
•	•	0111 schwarz	•	•	8564 nußbaum
•	•	0180 weißgrau	•	•	0032 mahagoni
•	•	0275 beige	•	•	0042 buche
•	•	0525 braun	•	•	0046 kiefer
•	•	1236 hellgrau	•	•	0062 esche grau
•	•	0865 silber	•	•	0074 perlgrau
•	•	0272 hellbeige	•	•	0036 macoré
•	•	7207 blau			

• = ab 2010 als Sonderfarbe

Länge / Packungseinheit / Verarbeitung
length / packing unit / installation

22322: 5,15 m à 20 St. = 103 m / stanzbar

22325: 2,57 m à 20 St. = 51,4 m / stanzbar

ECO-TSL 60

Artikel / Item 22 324, 22 326



Stanzbar

Punchable installation

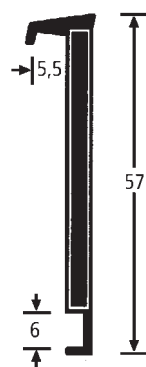

Lieferbare Farben (Colors):

22324	22326	Farbe
•	•	0101 weiß
•	•	0107 grau
•	•	0111 schwarz
•	•	0180 weißgrau
•	•	1236 hellgrau
•	•	0042 buche
•	•	8563 eiche natur

• = ab 2010 als Sonderfarbe

Länge / Packungseinheit / Verarbeitung
length / packing unit / installation

22324: 5,15 m à 20 St. = 103 m / stanzbar

22326: 2,57 m à 20 St. = 51,4 m / stanzbar

BOLTA LEICHT VERLEGUNG
EASY TO INSTALL

Laying punchable Stanzbare Verlegung

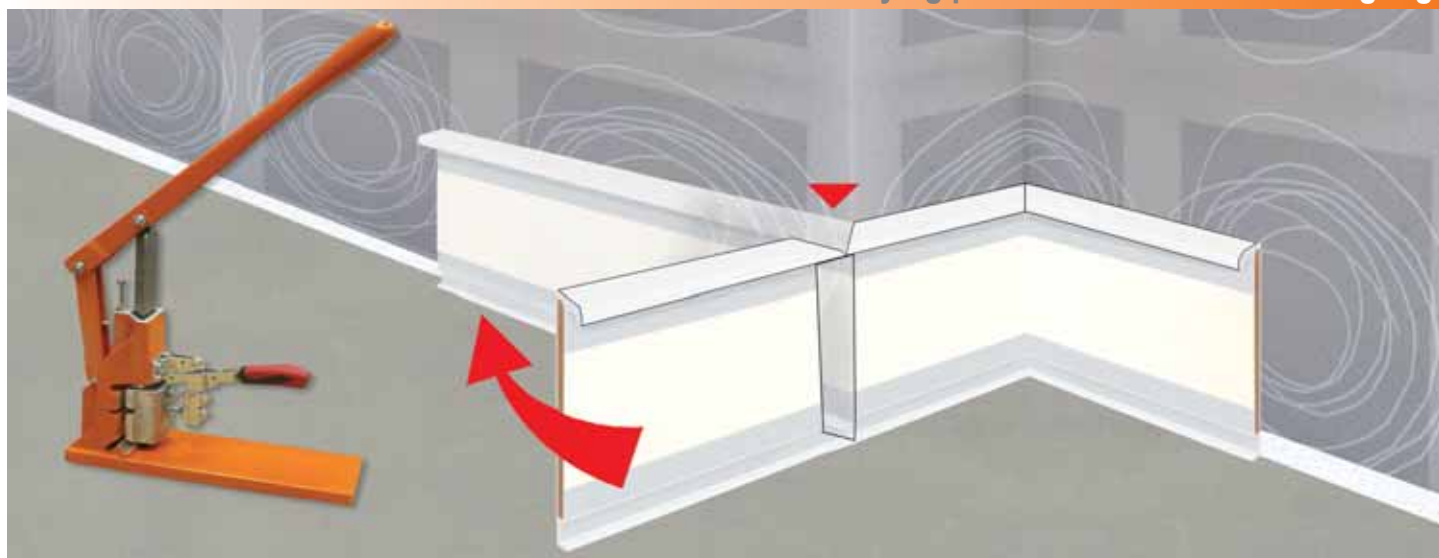

Colors Hardcore-Profiles Farben Hartkern-Sockelleisten

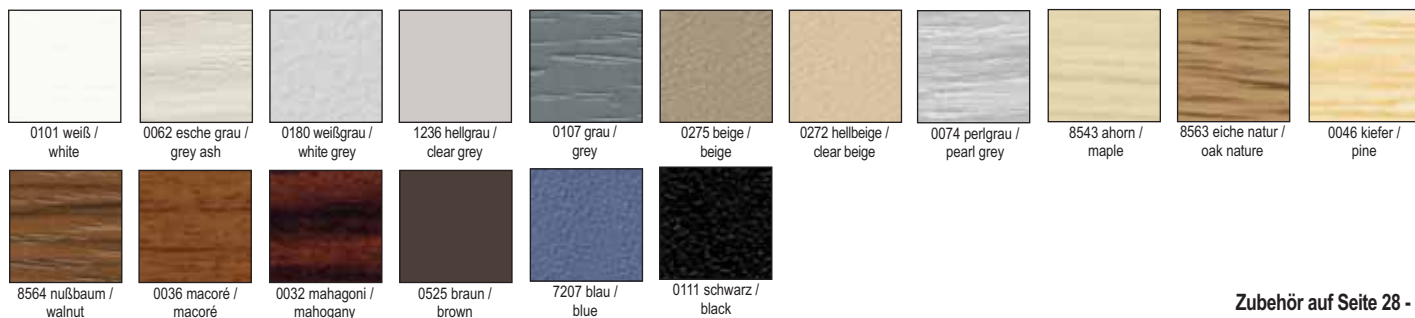

Zubehör auf Seite 28 - 29
Accessories page 28 - 29

Weich-PVC-Sockelleisten Soft-PVC Skirtings

Schnelle Verlegung



Quick to install

Feuchtigkeitsunempfindlich



Not affected by humidity or moisture

Pflegeleicht



Easy to clean

Formschön



Nice design



WSL 18,5 / 18,5

Artikel / Item 17 371, 25 281, 25 681 (mit selbstklebender Rückseite, adhesive backed)

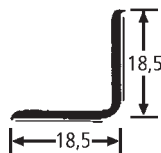

Lieferbare Farben (Colors):

17371	25281	25681	Farbe
•	•		0101 weiß
•	•		0107 grau
•	•		0111 schwarz
		•	0030 eiche
		•	0042 buche

Länge / Packungseinheit / Verarbeitung
length / packing unit / installation

17371: 6 Rollen á 25 m / selbstklebend
25281: 10 Rollen á 5 m / selbstklebend
25681: 10 Rollen á 5 m / selbstklebend

WSL 50 / 15

Artikel / Item 17 310, 17 510, 25 220, 25 620 (mit selbstklebender Rückseite, adhesive backed)

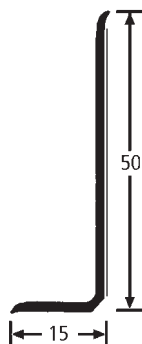

Lieferbare Farben (Colors):

17310	17510	25220	25620	Farbe
•		•		0101 weiß
•		•		0107 grau
•		•		0111 schwarz
•				0295 beige
•				0525 braun
	•		•	0030 eiche
			•	0042 buche

Länge / Packungseinheit / Verarbeitung
length / packing unit / installation

17310: 4 Rollen á 25 m / selbstklebend
17510: 4 Rollen á 25 m / selbstklebend
25220: 10 Rollen á 5 m / selbstklebend

Artikel / Item 10 224 (mit selbstklebender Rückseite, adhesive backed)

WSL 50 / 15 Objekt-SL

Lieferbare Farben (Colors):

10224	Farbe
•	0107 grau
•	0111 schwarz
•	0295 beige
•	0525 braun
•	2160 parkett
•	1236 hellgrau
•	0272 hellbeige
•	0042 buche

Länge / Packungseinheit / Verarbeitung
length / packing unit / installation

10224: 1 Rolle á 50 m / selbstklebend

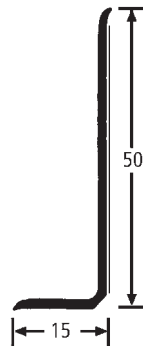

Artikel / Item 10 310, 10 510

WSL 50 / 15

Lieferbare Farben (Colors):

10310	10510	Farbe	10310	10510	Farbe
•		0101 weiß	•		0675 blaugrün
•		0107 grau	•		0711 hellblau
•		0111 schwarz	•		0714 marineblau
•		0295 beige	•		5189 olivbraun
•		0525 braun	•		0712 brillantblau
•		2160 parkett	•		0275 beige
•		1236 hellgrau	•	•	0074 perlgrau
•		0272 hellbeige	•		0030 eiche
•		3012 lachs	•		0031 nußbaum
•		2161 hellbraun	•		0091 kiefer
•		0314 gelb	•		8585 ahorn select
•		6021 hellgrün	•		0042 buche
•		0419 scharlachrot	•		0077 granitgrau
•		0194 blaugrau	•		8509 buche hell

• = ab 2010 als Sonderfarbe

Länge / Packungseinheit / Verarbeitung 10310: 2 Rollen á 50 m / kleben 10510: 2 Rollen á 50 m / kleben
length / packing unit / installation

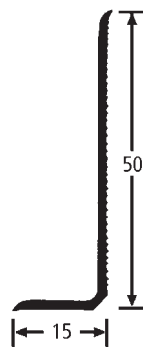

Artikel / Item 10 233 (mit selbstklebender Rückseite, adhesive backed)

WSL 60 / 16 Objekt-SL

Lieferbare Farben (Colors):

10233	Farbe
•	0101 weiß
•	0107 grau
•	0111 schwarz

Länge / Packungseinheit / Verarbeitung
length / packing unit / installation

10233: 1 Rolle á 50 m / selbstklebend

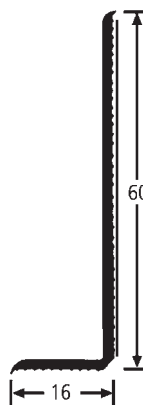

Artikel / Item 10 333

WSL 60 / 16

Lieferbare Farben (Colors):

10333	Farbe
•	0107 grau
•	0111 schwarz
•	0295 beige
•	0525 braun
•	2160 parkett
•	1236 hellgrau
•	0272 hellbeige

• = ab 2010 als Sonderfarbe

Länge / Packungseinheit / Verarbeitung
length / packing unit / installation

10333: 1 Rolle á 50 m / kleben

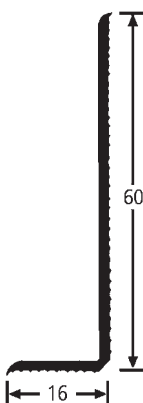

WSL 80 / 18

Artikel / Item 10 335

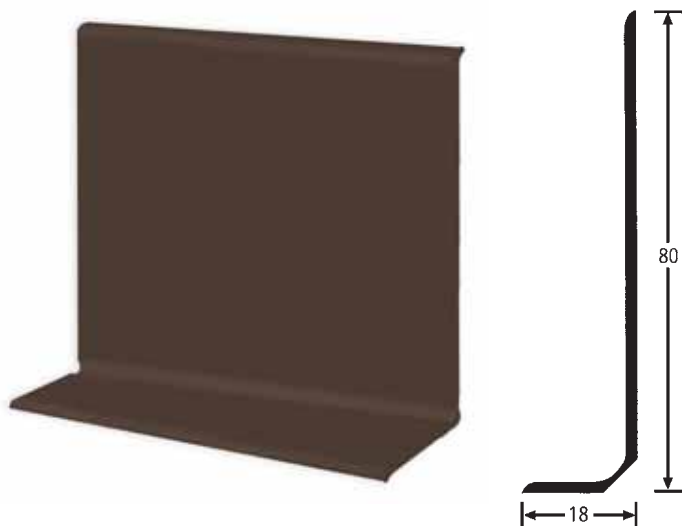

Lieferbare Farben (Colors):

10335	Farbe
•	0107 grau
•	0111 schwarz
•	0295 beige
•	0525 braun

Länge / Packungseinheit / Verarbeitung
length / packing unit / installation

10335: 1 Rolle á 50 m / kleben

WSL 100 / 20

Artikel / Item 10 340

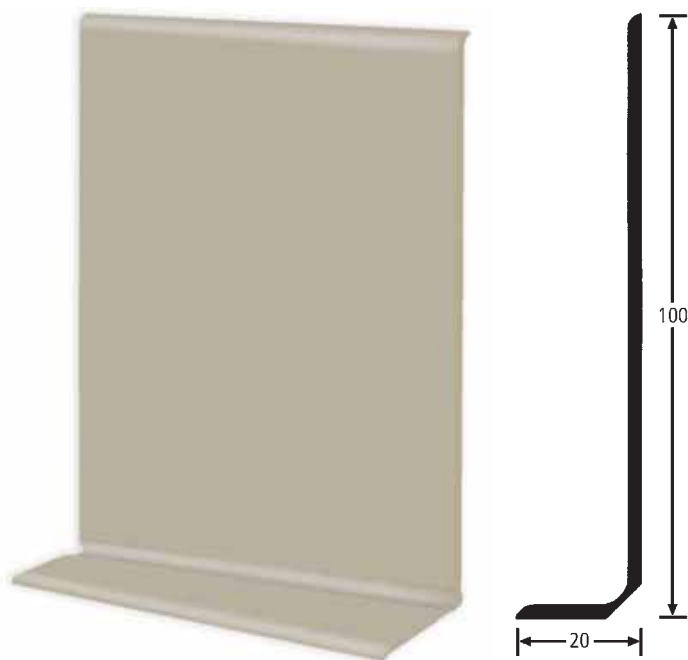

Lieferbare Farben (Colors):

10340	Farbe
•	0107 grau
•	0111 schwarz
•	0295 beige
•	0525 braun

Länge / Packungseinheit / Verarbeitung
length / packing unit / installation

10340: 1 Rolle á 50 m / kleben

Weich-PVC Sockelleisten

Sonderfarben nur bei einer Abnahmemenge von mind. 1000 m.
(Ausnahme: 10310 / 10510 mind. 4000 m)

Farben Weich-PVC-Sockelleisten Colors Soft-PVC-Profiles

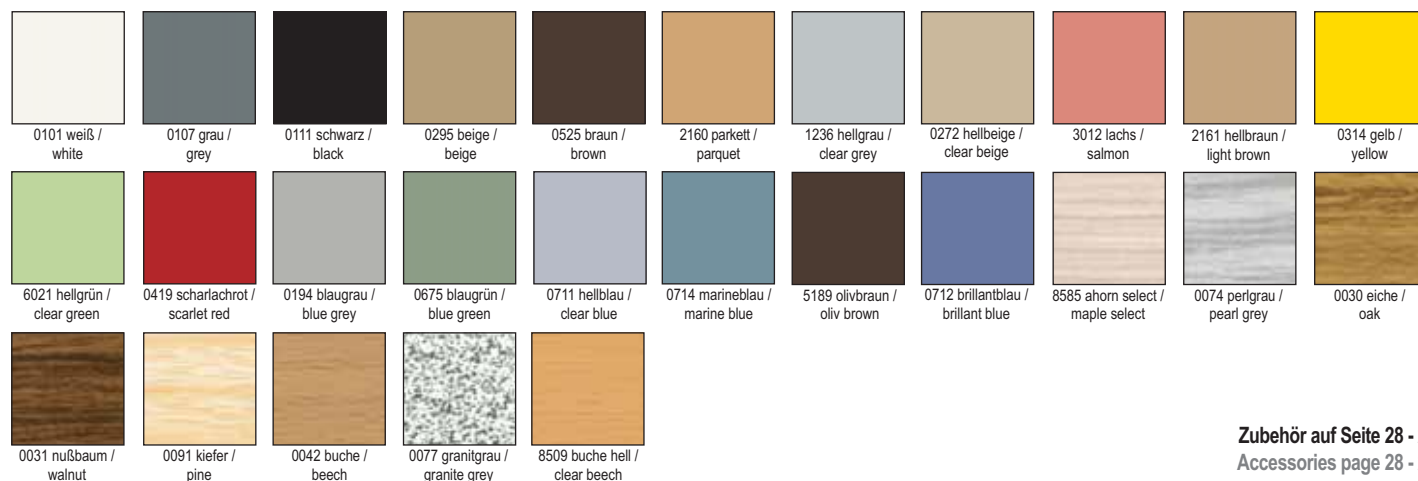

BOLTA LEICHT VERLEGUNG
EASY TO INSTALL



Objekt-Weich-Sockelleiste



Einfache und schnelle Verlegung, Leisten werden selbstklebend geliefert.

(WSL 80/18 und WSL 100/20 kann auftragsbezogen als Objekt-SL gefertigt werden)



Treppenkanten Stair Nosings

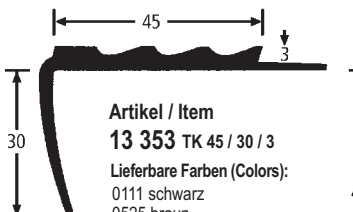
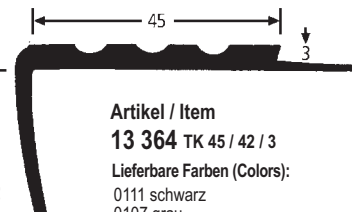

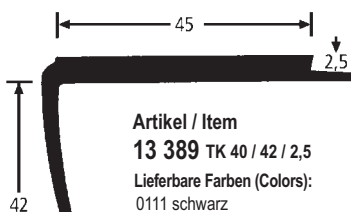
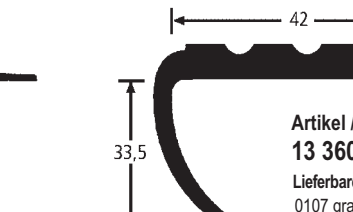
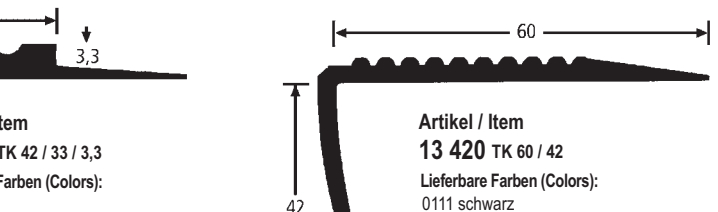
Treppenkanten Stair Nosings

 <p>Artikel / Item 13 385 TK 40 / 25 / 2</p> <p>Lieferbare Farben (Colors): 0111 schwarz 0107 grau 0295 beige 0525 braun</p> <p>Länge / Packungseinheit length / packing unit 4,5 m á 11 St. = 49,5 m</p>	 <p>Artikel / Item 13 353 TK 45 / 30 / 3</p> <p>Lieferbare Farben (Colors): 0111 schwarz 0525 braun</p> <p>Länge / Packungseinheit length / packing unit 4,5 m á 11 St. = 49,5 m</p>	 <p>Artikel / Item 13 364 TK 45 / 42 / 3</p> <p>Lieferbare Farben (Colors): 0111 schwarz 0107 grau 0295 beige 0525 braun</p> <p>Länge / Packungseinheit length / packing unit 4,5 m á 11 St. = 49,5 m</p>	 <p>Artikel / Item 13 417 TK 35 / 45 / 2</p> <p>Lieferbare Farben (Colors): 0111 schwarz 0107 grau 0525 braun</p> <p>Länge / Packungseinheit length / packing unit 4,5 m á 11 St. = 49,5 m</p>
 <p>Artikel / Item 13 389 TK 40 / 42 / 2,5</p> <p>Lieferbare Farben (Colors): 0111 schwarz 0107 grau 0295 beige 0525 braun</p> <p>Länge / Packungseinheit length / packing unit 4,5 m á 11 St. = 49,5 m</p>	 <p>Artikel / Item 13 360 TK 42 / 33 / 3,3</p> <p>Lieferbare Farben (Colors): 0107 grau</p> <p>Länge / Packungseinheit length / packing unit 4,5 m á 11 St. = 49,5 m</p>	 <p>Artikel / Item 13 420 TK 60 / 42</p> <p>Lieferbare Farben (Colors): 0111 schwarz 0107 grau 0525 braun</p> <p>Länge / Packungseinheit length / packing unit 4,5 m á 11 St. = 49,5 m</p>	

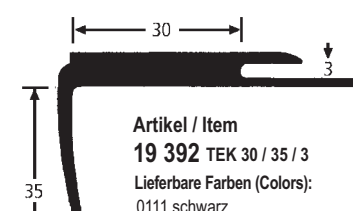
Einfass-Treppenkanten Stair Edge Nosings

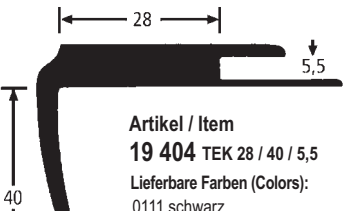
 <p>Artikel / Item 19 397 TEK 30 / 42 / 3</p> <p>Lieferbare Farben (Colors): 0111 schwarz 0107 grau 0295 beige 0525 braun</p> <p>Länge / Packungseinheit length / packing unit 4,5 m á 11 St. = 49,5 m</p>	 <p>Artikel / Item 19 392 TEK 30 / 35 / 3</p> <p>Lieferbare Farben (Colors): 0111 schwarz 0107 grau 0295 beige 0525 braun</p> <p>Länge / Packungseinheit length / packing unit 4,5 m á 11 St. = 49,5 m</p>	 <p>Artikel / Item 19 393 TEK 40 / 25 / 2</p> <p>Lieferbare Farben (Colors): • 0111 schwarz • = ab 2010 als Sonderfarbe</p> <p>Länge / Packungseinheit length / packing unit 4,5 m á 11 St. = 49,5 m</p>	 <p>Artikel / Item 19 404 TEK 28 / 40 / 5,5</p> <p>Lieferbare Farben (Colors): 0111 schwarz 0107 grau 0295 beige 0525 braun</p> <p>Länge / Packungseinheit length / packing unit 4,5 m á 11 St. = 49,5 m</p>
--	---	--	---

Reparaturwinkel zur Altbaurenovierung Corner for repairing

Artikel / Item
22 084 Reparaturwinkel 40 / 20

Packungseinheit length / packing unit
1 Pck. = 25 St. á 1 m. = 25 m

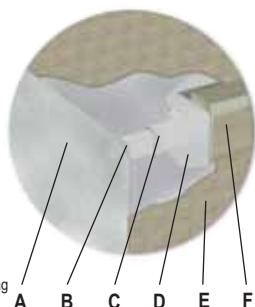
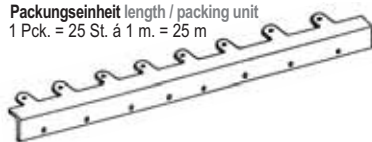

A = Tatsächlicher Treppenrest
B = Zweikomponenten-Spezial-Kitt
C = Stahlblechwinkel
D = Ausgleichsspachtelung
E = Boden- bzw. Treppenbelag
F = Treppenkantenprofil

Artikel / Item
22 085 Reparaturwinkel 40 / 38

Packungseinheit length / packing unit
1 Pck. = 25 St. á 1 m. = 25 m

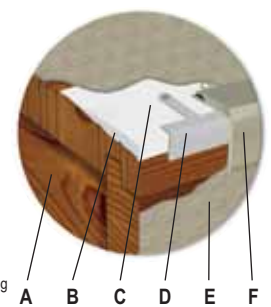
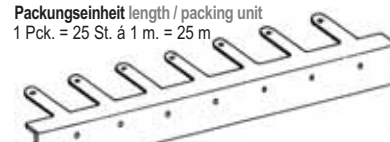

A = Abgelaufene Betonstufe
B = Zweikomponenten-Spezial-Kitt
C = Ausgleichsspachtelung
D = Stahlblechwinkel
E = Boden- bzw. Treppenbelag
F = Treppenkantenprofil

BOLTA LEICHT VERLEGUNG
EASY TO INSTALL

Machen auch Sie Boden gut mit BOLTA-Bauprofile!

Erst die Verlegung einer in Funktion und Farbe passenden Sockelleiste gibt dem Raum die harmonische Note. Nutzen Sie unsere Vielfalt an Profilen für einen echten Mehrwert im Komfort.

Schöner Wohnen mit BOLTA-Bauprofile.

made
in
Germany

Fußboden-Spezialprofile Special Floor Profiles



Weich-PVC-Profilе Soft-PVC-Profiles

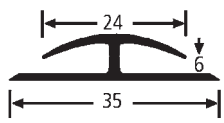

Artikel / Item
20 318 EFS 24 / 35 / 6

Lieferbare Farben (Colors):
0107 grau
Länge / Packungseinheit
length / packing unit
Rollen á 25 m

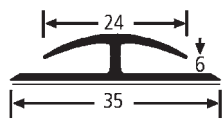

Artikel / Item
25 918 EFS 24 / 35 / 6 SB
(selbstklebend, self-adhesive)

Lieferbare Farben (Colors):
0119 grau
0295 beige
0525 braun
0111 schwarz
Länge / Packungseinheit
length / packing unit
30 St. á 0,90 m = 27 m

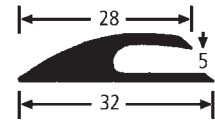

Artikel / Item
19 357 EFS 28 / 32 / 5

Lieferbare Farben (Colors):
0295 beige
0111 schwarz
Länge / Packungseinheit
length / packing unit
Rollen á 25 m

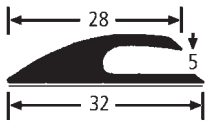

Artikel / Item
25 957 EFS 28 / 32 / 5 SB
(selbstklebend, self-adhesive)

Lieferbare Farben (Colors):
0295 beige
0111 schwarz
0119 grau
0525 braun
Länge / Packungseinheit
length / packing unit
30 St. á 0,90 m = 27 m

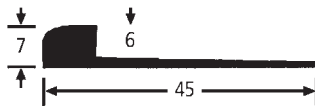

Artikel / Item
20 328 AL 54 / 7 / 6

Lieferbare Farben (Colors):
0107 grau
0111 schwarz
Länge / Packungseinheit
length / packing unit
Rollen á 25 m

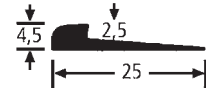

Artikel / Item
13 267 AP 25 / 4,5 / 2,5

Lieferbare Farben (Colors):
0111 schwarz
0107 grau
Länge / Packungseinheit
length / packing unit
2 Rollen á 25,0 m = 50 m

Hartschaum-Profilе Hard-Foam Profiles

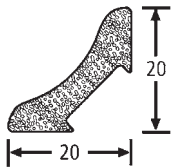

Artikel / Item
25 586 Viertelstab
Hartschaum PVC

Lieferbare Farben (Colors):
0101 weiß
0042 buche
0038 eiche hell
Länge / Packungseinheit
length / packing unit
40 St. á 2,70 m = 108 m

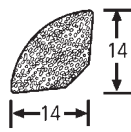

Artikel / Item
25 585 Viertelstab
Hartschaum PVC

Lieferbare Farben (Colors):
0101 weiß
0020 kirsch
0042 buche
0038 eiche hell
Länge / Packungseinheit
length / packing unit
50 St. á 2,50 m = 125 m

Farben Fußbodenspezialprofile Colors Floor Profiles

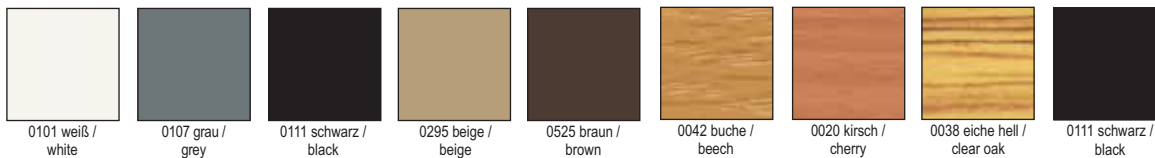

Farben Treppenstufen Colors Stair Nosings

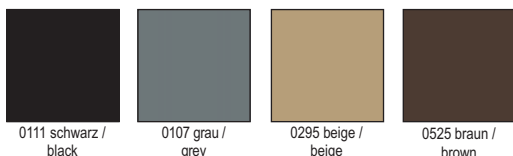

Hard-PVC-Profiles Hart-PVC Profile

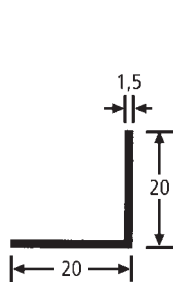

Artikel / Item
30 121 Winkelprofil 20 / 20
Lieferbare Farben (Colors):
0101 weiß
Länge / Packungseinheit
length / packing unit
20 St. á 2,5 m = 50,0 m

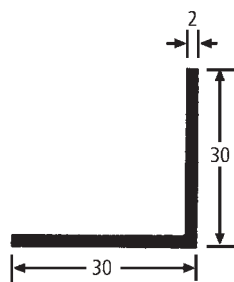

Artikel / Item
30 252 Winkelprofil 30 / 30
Lieferbare Farben (Colors):
0101 weiß
Länge / Packungseinheit
length / packing unit
20 St. á 2,5 m = 50,0 m

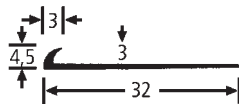

Artikel / Item
20 334 AL 32 / 4,5 / 3
Lieferbare Farben (Colors):
0101 weiß
0111 schwarz
0107 grau
0295 beige
0525 braun
Länge / Packungseinheit
length / packing unit
22 St. á 4,5 m = 99,0 m

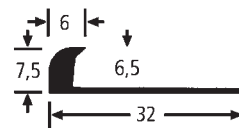

Artikel / Item
20 333 AL 32 / 7,5 / 6,5
Lieferbare Farben (Colors):
0101 weiß
0111 schwarz
0107 grau
0295 beige
0525 braun
Länge / Packungseinheit
length / packing unit
11 St. á 4,5 m = 49,5 m

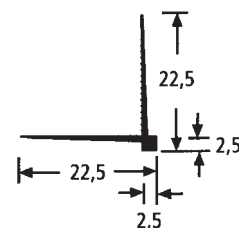

Artikel / Item
30 230 Eckprofil
Lieferbare Farben (Colors):
0101 weiß
Länge / Packungseinheit
length / packing unit
15 St. á 2,6 m = 39,0 m
**Zur Verlegung von
Struktur-Profil-Tapeten für
einen sauberen
Eckabschluss**

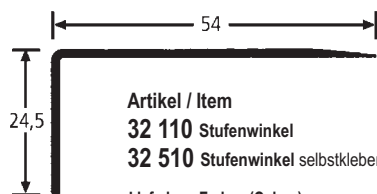

Artikel / Item
32 110 Stufenwinkel
32 510 Stufenwinkel selbstklebend, self-adhesive
Lieferbare Farben (Colors):
Mischfarben
Länge / Packungseinheit
length / packing unit
30 St. á 2,7 m = 81,0 m
Ideal für Teppich-Stufenmatten

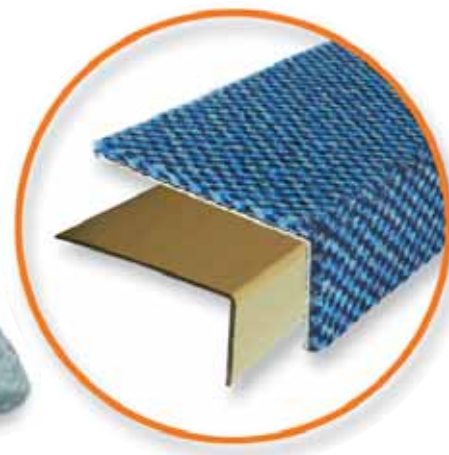

Antislip strips Gleitschutzstreifen



Artikel / Item
20 114 Gleitschutzstreifen 12,5 mm
Lieferbare Farben (Colors):
0107 grau
0111 schwarz
2330 beige
5250 braun
Länge / Packungseinheit
length / packing unit
2 Rollen á 25 m = 50,0 m
selbstklebend, self-adhesive

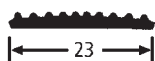

Artikel / Item
20 118 Gleitschutzstreifen 23 mm
Lieferbare Farben (Colors):
0107 grau
1227 hellgrau
0111 schwarz
2330 beige
5250 braun
0873 silber
0891 messingfarben
Länge / Packungseinheit
length / packing unit
2 Rollen á 50 m = 100,0 m
selbstklebend, self-adhesive



Artikel / Item
20 106 PVC-Einlage glatt
Lieferbare Farben (Colors):
• 0111 schwarz
• = ab 2010 als Sonderfarbe
Länge / Packungseinheit
length / packing unit
4 Rollen á 25 m = 100,0 m



Artikel / Item
20 105 PVC-Einlage gerillt
Lieferbare Farben (Colors):
0111 schwarz
Länge / Packungseinheit
length / packing unit
4 Rollen á 25 m = 100,0 m

Zubehör auf Seite 28 - 29
Accessories page 28 - 29

Colors Special-Profiles Farben Spezialprofile



0101 weiß / white



0107 grau / grey



0111 schwarz / black



0295 beige / beige



0525 braun / brown

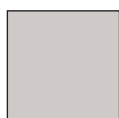

1227 hellgrau / clear grey



2330 beige / beige



0119 grau / grey



0873 silber / silver



0891 messingfarben / brass



Bohrgerät Drilling machine



für Artikel Nr. 10 421 und Nr. 10 422 Klemmsockelleisten-Stützprofil für schnelle und saubere Montage

Spezialdübel Special dowel



Die Befestigung ist auch mit unseren Spezialdübeln auf schnelle und exakte Weise möglich. Es empfiehlt sich, daß die Schlagbohrmaschine auf einen Bohrschlitten aufgebaut wird, der die Löcher auf die gewünschte Distanz zum Fußboden bringt. **Pro verlegtem Meter werden 3-4 Dübel angebracht.**

Artikel / Item 22 821 Bestehend aus: Dübel, Plättchen, 3 x 40 mm Stahlstiftmaß, Verpackungseinheit 2000 Stück

Artikel / Item 22 021 Stahlstifte 3 x 40, Verpackungseinheit 2000 Stück

Artikel / Item 22 822 Bestehend aus: Dübel, Plättchen, 3 x 25 mm Stahlstiftmaß, Verpackungseinheit 2000 Stück

Artikel / Item 22 022 Stahlstifte 3 x 25, Verpackungseinheit 2000 Stück

Artikel / Item 22 820 Dübel, Plättchen, Stifte 3 x 25 mm, fertig gesteckt, Verpackungseinheit 3000 Stück

Stahlstifte Steel pins



Artikel / Item 22 016 25 mm blank, Verpackung (SB-verpackt): Beutel à 100 Stück zu Karton à 20 Beutel = 2000 Stück

Artikel / Item 22 008 25 mm verzinkt, Verpackung (SB-verpackt): Beutel à 100 Stück zu Karton à 20 Beutel = 2000 Stück

Artikel / Item 22 009 35 mm verzinkt, Verpackung (SB-verpackt): Beutel à 100 Stück zu Karton à 20 Beutel = 2000 Stück

Artikel / Item 22 015 25 mm verzinkt, Verpackung: 1000 Stück pro Päckchen

Artikel / Item 22 017 35 mm verzinkt, Verpackung: 1000 Stück pro Päckchen

Power-Montagekleber + Zweikomponentenkitt Power adhesive + Two-component mastic



Power-Montagekleber Artikel / Item 22 010 für innen und aussen

- optimal zum Verkleben von Fußbodenleisten, und eine Vielzahl von weiteren Anwendungen
 - ersetzt Schrauben und Nägel
 - hohe Sofortklebekraft
 - hohe Endklebekraft
 - überlackier- und streichbar
- Verpackungseinheit: 400 gr. Kartusche im Karton zu 12 Stück

Zweikomponentenkitt Artikel / Item 22 002

Verpackungseinheit: Dosen à 2 kg, 1 Karton = 12 kg



Skirtings clips Sockelclip

Mehrmalige Montage und Demontage ist problemlos möglich!

Artikel / Item 22 030 Metallclip Inhalt pro Packung: (ausreichend für 25 lfm) je 50 Stück. Clips, Dübel und Schrauben
Verpackungseinheit (VPE): 50 Packungen im Großkarton.

Artikel / Item 22 031 Metallclip Packung mit 2000 Clips

Artikel / Item 10 040 Kunststoffclip Inhalt pro Packung: (ausreichend für 25 lfm) je 50 Stück. Clips, Dübel und Schrauben, Verpackungseinheit (VPE): 50 Packungen im Großkarton.

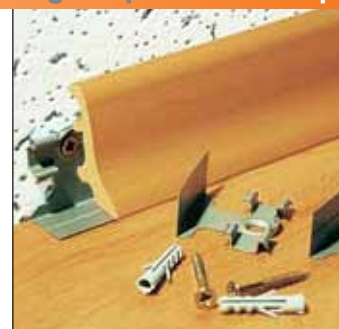

Adhesive tape Acrylat-Kontaktklebeband

Mit Fadengelege, Rollen à 50 m

Artikel / Item 22 600 35 mm für ECO-Hartkern mit Klebeauftrag von ca. 400 g/qm, Verpackungseinheit: 8 Rollen à 50,0 m

Artikel / Item 22 602 38 mm, Verpackungseinheit: 16 Rollen à 50,0 m

Artikel / Item 22 603 45 mm, Verpackungseinheit: 6 Rollen à 50,0 m

Artikel / Item 22 604 55 mm, Verpackungseinheit: 4 Rollen à 50,0 m

Artikel / Item 22 605 85 mm, Verpackungseinheit: 3 Rollen à 50,0 m



Skirting punch (Mitring tool) BOLTA-Sockelleistenstanze

Artikel / Item 22 200 Für fugenlose Außenecken und Innenecken



Weich-PVC-Sockelleisten Soft-PVC-Profiles

Schnelle Verlegung

Feuchtigkeitsunempfindlich

Pflegeleicht

Formschön



Quick to install



Not affected by humidity or moisture



Easy to clean



Nice design

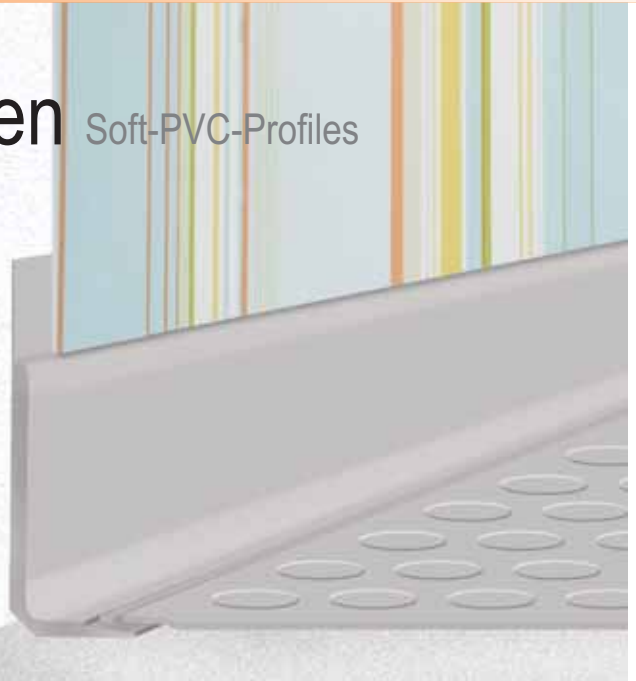

Weich-PVC-Sockelleisten Soft-PVC-Profiles

Farben auf Anfrage

Artikel / Item
10 395 WSL 55 / 21 / 2,5

Länge / Packungseinheit
length / packing unit

11 St. á 4,50 m = 49,5 m
anschweißbar

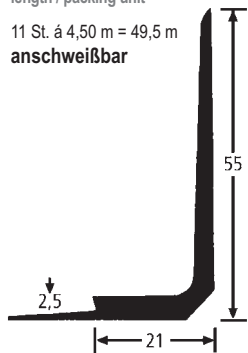

Artikel / Item
10 479 WSL 80 / 25 / 4,5

Länge / Packungseinheit
length / packing unit

11 St. á 4,50 m = 49,5 m
anschweißbar

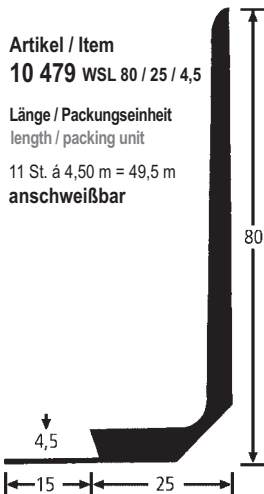

Artikel / Item
10 394 WSL 100 / 21 / 2

Länge / Packungseinheit
length / packing unit

11 St. á 4,50 m = 49,5 m
anschweißbar



Artikel / Item
10 485 WSL 100 / 20

Länge / Packungseinheit
length / packing unit

Rollen á 50 m
anschweißbar

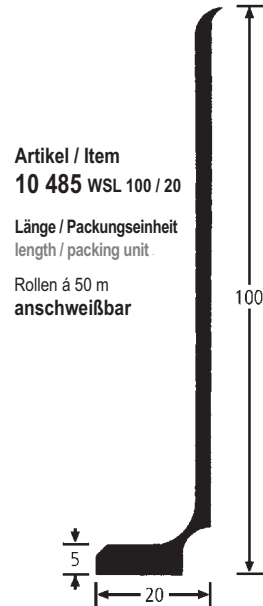

Artikel / Item
10 401 WSL 100 / 30

Länge / Packungseinheit
length / packing unit

Rollen á 50 m
anschweißbar

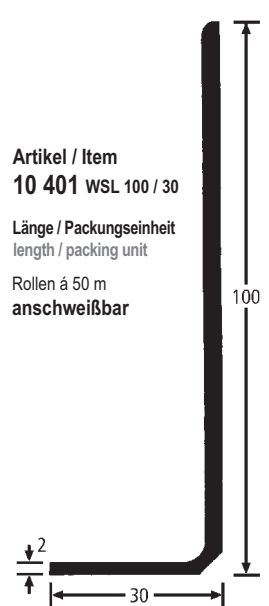

Artikel / Item
10 371 WSL 18,5 / 18,5

Länge / Packungseinheit
length / packing unit

2 Rollen á 50 m

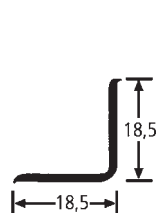

Artikel / Item
10 271 WSL 30 / 30

Länge / Packungseinheit
length / packing unit

2 Rollen á 50 m

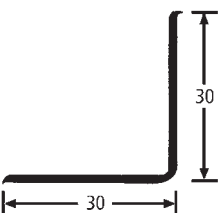

Artikel / Item
10 319 SL 70 / 20

Länge / Packungseinheit
length / packing unit

22 St. á 4,50 m = 99 m

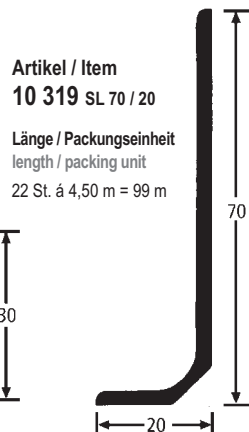

Artikel / Item
10 314 SL 100 / 22

Länge / Packungseinheit
length / packing unit

Rollen á 50 m



Artikel / Item
10 425 SL 100 / 30

Länge / Packungseinheit
length / packing unit

22 St. á 4,50 m = 99 m

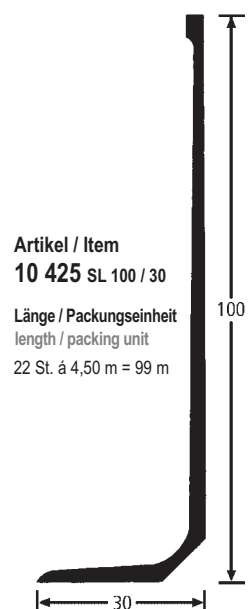

Artikel / Item
10 375 SL 105 mm

Länge / Packungseinheit
length / packing unit
Rollen á 50 m

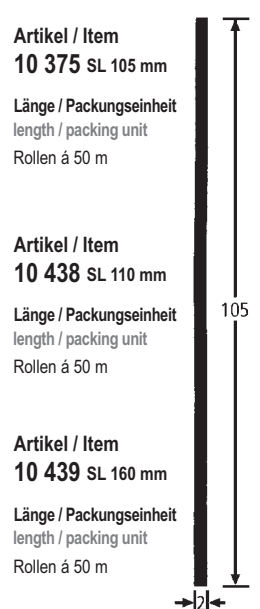

Artikel / Item
10 438 SL 110 mm

Länge / Packungseinheit
length / packing unit
Rollen á 50 m

Artikel / Item
10 439 SL 160 mm

Länge / Packungseinheit
length / packing unit
Rollen á 50 m

Winkel- und Spezialprofile

Corner-Profiles / Stair Nosing / Special-Profiles



Corner-Profiles Winkelprofile

Farben auf Anfrage

<p>Artikel / Item 32 015</p> <p>Länge / Packungseinheit length / packing unit</p> <p>Packs zu 25 St. á 2,75 m = 68,75 m</p>	<p>Artikel / Item 32 016</p> <p>Länge / Packungseinheit length / packing unit</p> <p>Packs zu 25 St. á 2,75 m = 68,75 m</p>	<p>Artikel / Item 32 017</p> <p>Länge / Packungseinheit length / packing unit</p> <p>Packs zu 25 St. á 2,75 m = 68,75 m</p>	<p>Artikel / Item 32 018</p> <p>Länge / Packungseinheit length / packing unit</p> <p>Packs zu 25 St. á 2,75 m = 68,75 m</p>	<p>Artikel / Item 32 019</p> <p>Länge / Packungseinheit length / packing unit</p> <p>Packs zu 25 St. á 2,75 m = 68,75 m</p>
<p>Artikel / Item 32 037</p> <p>Länge / Packungseinheit length / packing unit</p> <p>Packs zu 25 St. á 2,75 m = 68,75 m</p>	<p>Artikel / Item 32 020</p> <p>Länge / Packungseinheit length / packing unit</p> <p>Packs zu 25 St. á 2,75 m = 68,75 m</p>	<p>Artikel / Item 32 021</p> <p>Länge / Packungseinheit length / packing unit</p> <p>Packs zu 25 St. á 2,75 m = 68,75 m</p>		

Special-Profiles Spezialprofile

Farben auf Anfrage

<p>Artikel / Item 20 360 AL 30 / 5 / 3</p> <p>Länge / Packungseinheit length / packing unit</p> <p>Karton zu 2 Rollen á 50 m</p>	<p>Artikel / Item 19 359 AL 30 / 21 / 3</p> <p>Länge / Packungseinheit length / packing unit</p> <p>Karton zu 2 Rollen á 50 m</p>	<p>Artikel / Item 19 358 EFS 26 / 32 / 3</p> <p>Länge / Packungseinheit length / packing unit</p> <p>Rollen á 25 m</p>	<p>Artikel / Item 20 361 ÜL 40 / 3</p> <p>Länge / Packungseinheit length / packing unit</p> <p>Karton zu 1 Rolle á 25 m 25 St. á 2,75 m = 68,75 m</p>	<p>Artikel / Item 20 397 WAP 28 / 20</p> <p>Länge / Packungseinheit length / packing unit</p> <p>Packs zu 22 St. á 4,50 m = 99,0 m</p>	<p>Artikel / Item 25 580 Hartschaum PVC</p> <p>Farben auf Anfrage</p>
--	---	--	---	--	---

Hinweis!

- Sonderprofile lieferbar ab 1000 m.
- Standardfarben ohne Aufschlag.
- Bei Sonderfarben kommt ein Aufschlag von 160,00 Euro in Anrechnung.

Besonders geeignet als Einfassprofil für Schmutzfangteppiche von der Rolle

Treppenkanten Stair Nosings

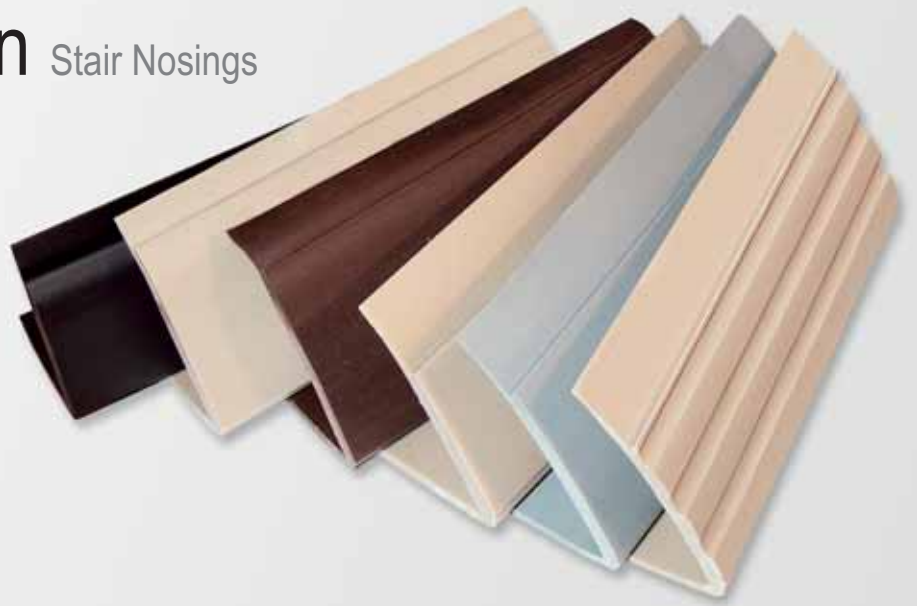

Treppenkanten Stair Nosings

Farben auf Anfrage

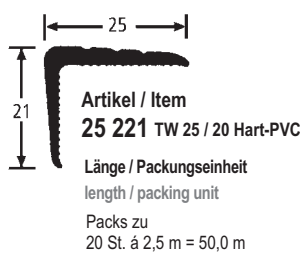
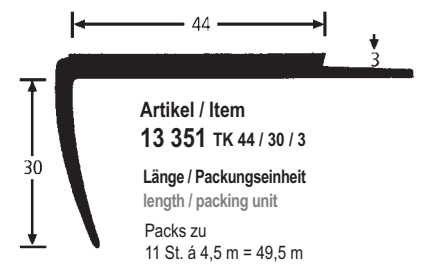
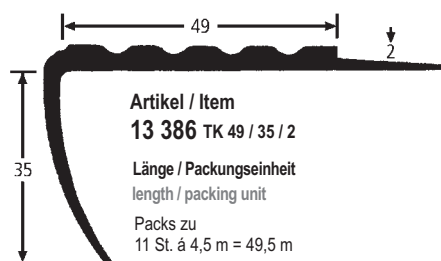
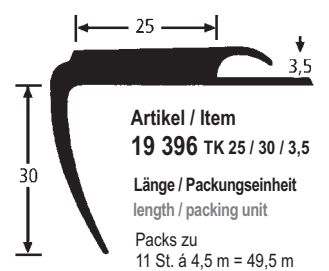
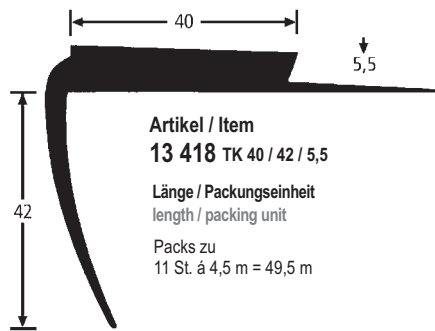
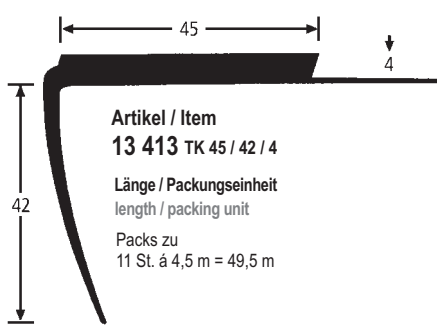

Skirtings **Sockelleisten****Typ EUROPA**

Artikel / Item 10 473

Artikel / Item 10 603

Typ MODERN STYLE

Farben auf Anfrage



Beschreibung
Artikel / Item 10 603
 Zweiteilig:
 SL-Profil = 10 601
 Stützprofil = 10 602
 Höhe: 70 mm
Länge / Packungseinheit
 length / packing unit
 Packs zu
 40 St. á 2,50 m = 100 m



Beschreibung
Artikel / Item 10 473
 Zweiteilig:
 SL-Profil = 10 448
 Stützprofil = 10 916
 Höhe: 55 mm
Länge / Packungseinheit
 length / packing unit
 Packs zu
 40 St. á 2,50 m = 100 m

**Klemm-SL**

Artikel / Item 10 440

Artikel / Item 10 483

TSL 100 / 5

Farben auf Anfrage

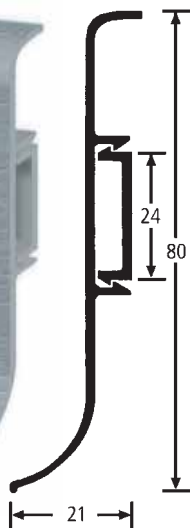

Beschreibung
Artikel / Item 10 483
Länge / Packungseinheit
 length / packing unit
 Packs zu
 22 St. á 4,50 m = 99,0 m

Beschreibung
Artikel / Item 10 440
 Zweiteilig:
 SL-Profil = 10 410
 Stützprofil = 10 420
 Höhe: 80 mm
Länge / Packungseinheit
 length / packing unit
 Packs zu
 22 St. á 4,50 m = 99,0 m





BOLTA



THINK POSITIVE - THINK ORANGE - THINK BOLTA

Werkstoffe Materials



Qualitätsgeprüft und konstant in den Eigenschaften

Umfangreiche Wareneingangskontrollen bilden die Basis unserer Produktionsstrategie. Alle Rohstoffe, Additive und Fertigcompounds werden vor der Zuführung in den Fertigungsprozess umfangreichen Prüfungen unterzogen.

Wir verarbeiten u. a.:

- Hart PVC
- PS
- PC
- Weich PVC
- PP
- PMMA
- ABS
- PE
- TPE
- Materialien mit Glasfaser und Wollastonit Anteil

Technik + Technische Profile Engineering + Technical profiles



Bindeglied zwischen Mensch, Maschine und Endprodukt

Die Wünsche, Ideen und Anforderungen unserer Kunden stehen für uns im Vordergrund. Unsere hochspezialisierten Fachkräfte unterstützen Sie - Individuelle und überzeugende Lösungen werden mit Ihnen gemeinsam erarbeitet.

Nahezu unbegrenzte Formen, Funktionen und Farben

Wir bieten unseren Kunden komplette Betreuung von der Entwicklung bis zur Serienfertigung. Mit modernster Technik lösen wir die uns gestellten Aufgaben.

Farben

Grenzenlose Möglichkeiten

Glasklar bis opak, diffus oder durchgefärbt, Uni-Farben bis Metallic Einstellungen, Ihrer Kreativität sind bei uns keine Grenzen gesetzt.

Ob Vorgabe durch RAL und NCS, Muster oder Ihrer eigenen Idee, unser Farblabor kann auf bisher 2700 Farbtöne zurückgreifen.

Fordern Sie unsere Informationen über Technische Profile an!



www.bolta-industrie.de





Our way to success Unser Weg zum Erfolg

Bereits 1958 bei der Gründung unseres Werkes in Schönberg, konnte unsere Muttergesellschaft mit Sitz in Nürnberg auf eine langjährige Erfahrung in der Verarbeitung von Kunststoff zurückblicken.

Schon um die Jahrhundertwende produzierte BOLTA Werke GmbH in Nürnberg ein vielfältiges Sortiment aus Kunststoff und war damit einer der Wegbereiter für diesen neuen Werkstoff. Die Entwicklung neuer Verfahrenstechnologien stellte zusammen mit dem Einsatz moderner Extrusionsanlagen entscheidende Maßstäbe in unserer Produktion.

Eine wichtige Produktentwicklung aus unserem

Hause stellte die Idee der Teppich-Sockelleiste dar, die bis zum heutigen Tage eingesetzt wird. Die intensive Zusammenarbeit mit unseren Kunden hat immer wieder zu wichtigen Produktentwicklungen geführt, die den Namen BOLTA geprägt und gefestigt haben.

Die konsequente Umsetzung dieser Firmenphilosophie führte im Jahre 1984 zur Gründung der rechtlich selbständigen GmbH. Im folgenden Jahr wurde BOLTA Mitglied der Melton Medes Group aus Nottingham / England und konnte damit den Grundstein zur umfangreichen Erweiterung des Maschinenparks setzen.



The new factory Neues Werk

Schon damals stellte sich BOLTA den Marktanforderungen und durch ständige Weiterentwicklung der Produktpalette kamen auch Platzprobleme hinzu. Nach jahrelanger Planung und Verhandlungen mit dem Besitzer, Kapitalgebern und öffentlichen Stellen wurde 1989 der Grundstein für ein neues Werk gelegt und am 26. September 1991

konnte der Neubau eines modernen und zukunftsorientierten Werkes offiziell eingeweiht werden.

BOLTA stellt sich nach wie vor den europaweiten Marktanforderungen und ist heute der Markenname für Kompetenz und Qualität in der Verarbeitung von Kunststoff.



Raw materials Rohstoffe

Die Aufbereitung der Rohstoffe erfolgt auf vollautomatischen Mischanlagen. Für unseren Dreischicht-Fertigungsbetrieb mischen wir täglich bis zu 35 Tonnen Dry-Blend in den unterschiedlichsten Materialrezepturen. Hierbei setzen wir vorzugsweise den Kunststoff PVC mit seinen vielseitigen Materialeigenschaften ein.

Unser eigenes Labor kann sehr flexibel auf individuelle Kundenwünsche eingehen und spezielle Qualitäts- und Farb Rezepturen entwickeln. In Zusammenarbeit mit unseren Lieferanten können wir

durch den Einsatz hochwertiger Rohstoffe eine sehr hohe Extrusionsqualität unserer Produkte sicherstellen. Unsere Materialrezepturen werden auf die Produkthanforderungen abgestimmt und erfüllen damit auch die extremsten Belastungen, die an die Produkte gestellt werden.

In größerem Maße setzen wir auch chlorfreie Kunststoffe ein. Diese finden besonders als Industrieprofile ihre Anwendung in der Möbel-, Elektro- und Autoindustrie.



Wir sind BOLTA We are BOLTA



Zertifizierung Certification



BOLTA wurde vom TÜV SÜD in den Geschäftsbereichen Entwicklung, Herstellung und Vertrieb von Profilen aus Kunststoff und Zubehörteilen für Fußbodentechnik nach DIN EN ISO 9001:2000 zertifiziert.

Ein gut funktionierendes QM-System ist eine Grundvoraussetzung, um zielsicher und wirtschaftlich Ihre Anforderungen erfüllen zu können.

Unsere Produkte Our products



Unser umfangreiches Sortiment in Bauprofilen wird in einem Profilkatalog präsentiert. Ein gut bestücktes Lager gewährleistet den sofortigen Versand unserer Standardartikel ab Lager. Alle Profile aus dem Sonderprogramm werden aus vorhandenen Werkzeugen auftragsbezogen angefertigt. In der Profilextrusion haben wir einen hohen Spezialisierungsgrad erreicht. Gerne stellen wir Ihnen unsere weitreichende Erfahrung auf unserem Spezialgebiet zur Verfügung!

Im Bereich der Industrieprofile beliefern wir die Auto-, Möbel- und Elektroindustrie mit individuellen und kundenbezogenen Profilen, die stets in enger Zusammenarbeit abgestimmt und entwickelt werden.

Dies garantiert uns und unseren Partnern einen sehr hohen Qualitätsstandard und ein technisch ausgereiftes Design.

Entwicklung Development



Wir lösen die speziellen Problemstellungen unserer Kunden durch unsere eigene Entwicklungs- und Konstruktionsabteilung. Die anwendungstechnische Beratung und die CAD-Unterstützung ist für eine flexible, funktionelle und enge Zusammenarbeit mit dem Kunden sehr wichtig. In kurzer

Entwicklungszeit entstehen damit viele neue Produkte, die eine Problemlösung darstellen. Besonders wichtig ist deshalb die Umsetzung des Designergebnisses im eigenen Hause. Dies garantiert der eigene Werkzeugbau.



Tool manufacture Werkzeugbau

Erfahrene Werkzeugmacher sind ein weiterer Faktor hinsichtlich Flexibilität und notwendiger Kostenreduzierung. Aufwendige Extrusionswerkzeuge für die Coextrusion oder auch die Fertigung im Doppelstrangverfahren werden in unserem Werkzeugbau kostengünstig und innerhalb der vereinbarten Liefertermine erstellt.

BOLTA begleitet damit alle Werkzeuge bis zum Produktionseinsatz und kann damit schnell und flexibel die Erfordernisse des Marktes erfüllen. Ein gleichbleibend hoher Qualitätsstandard ist damit sichergestellt.

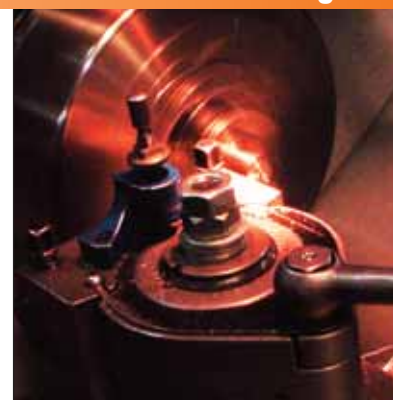

Plants Anlagen

Die Verarbeitung unterschiedlichster Materialien erfolgt auf leistungsfähigen Extrusionsanlagen. Unser Maschinenpark ist mit 36 Extrusionslinien und Nachfolgeeinheiten ausgestattet, die vorwiegend über moderne Mikroelektronik-Steuersysteme verfügen.

Unser Herstellungsprozess ist konsequent auf ökologische Effizienz ausgerichtet. Unsere Produktion basiert auf Wärmerückgewinnung, Kata-

lysatortechnik und erfolgt mit einem geschlossenen Wasserkreislauf. Nahezu 100% der Produktionsabfälle werden recycelt.

Eine laufende Wartung der Anlagen durch eigenes Fachpersonal stellt einen störungsfreien Dreischichtbetrieb sicher. Wir beugen dadurch unnötigen Produktionsausfällen vor und garantieren termingerechte Auftragsabwicklungen.



Quality assurance Qualitätssicherung

Laufende Prüfungen während des gesamten Produktionsprozesses stellen die Erfüllung der Produktanforderungen sicher. Unseren Mitarbeitern der Qualitätssicherung stehen hierzu modernste Prüfeinrichtungen zur Verfügung.

Detaillierte Prüfpläne gewährleisten die Einhaltung aller qualitätsrelevanten Vorgaben. Die Fehlerursachenermittlung und deren Beseitigung dient einer kontinuierlichen Verbesserung der Prozesssicherheit.



BOLTA - in Europa zuhause

BOLTA - at home in Europe



Team Team

Ein starkes und leistungsfähiges Team ist die Grundlage für unseren Unternehmenserfolg. Die persönlichen Ziele und Wertvorstellungen unserer Mitarbeiter werden bei uns besonders be-

achtet. BOLTA will für seine nationalen und internationalen Kunden der beste Partner sein. Die kundenorientierte Mitarbeit hat deshalb im gesamten Unternehmen absolute Priorität.

Alle BOLTA-Mitarbeiter prägen die Firmenphilosophie unseres Hauses. Termintreue, Flexibilität und Zuverlässigkeit machen BOLTA zu Ihrem Partner mit Profil!



Führung Management



Purico LTD.



Edward Holt
Managing Direktor



Nathu Ram Puri
Purico LTD.
Shareholder



Johannes Knobloch
BOLTA Industrie- und
Bauprofile GmbH
Geschäftsführer

- 1.) Unsere Angebote sind freibleibend. Der Kaufvertrag kommt erst durch unsere Auftragsbestätigung zustande. Wir liefern nur zu den Bedingungen unserer Auftragsbestätigung. Besondere Vereinbarungen oder Bedingungen des Kunden sind nur verbindlich, wenn sie von uns schriftlich bestätigt sind.
- 2.) Von uns genannte Lieferfristen und Liefertermine sind unverbindlich, soweit sie nicht ausdrücklich vereinbart und schriftlich bestätigt sind. Wird unsere Liefermöglichkeit durch von uns nicht zu vertretende Maschinenschäden, Rohstoffmangel oder sonstige Betriebs- oder Transportstörungen, durch Lieferverzögerungen unserer Vorlieferanten oder durch höhere Gewalt (wie z.B. Streik, behördliche Maßnahmen u. ä.) behindert, so verlängert sich die Lieferfrist entsprechend. Die Vertragspartner sind verpflichtet, sich hierüber zu benachrichtigen und ihre Verpflichtungen den veränderten Verhältnissen nach Treu und Glauben anzupassen. Sind wir mit unserer Leistung in Verzug, so beanspruchen wir eine Nachfrist, die der vorgesehenen Frist entspricht, mindestens aber eine Nachfrist von 2 Wochen. Nach fruchtlosem Ablauf der Nachfrist kann der Kunde vom Vertrag zurücktreten. Schadensersatzansprüche des Kunden wegen einer Pflichtverletzung sind ausgeschlossen, sofern nicht uns, unserem gesetzlichen Vertreter oder unseren Erfüllungsgehilfen Vorsatz oder grobe Fahrlässigkeit zur Last fallen, soweit nicht wegen Verletzung einer für die Erreichung des gesamten Vertragszwecks entscheidenden Verpflichtung gesetzlich zwingend gehaftet wird, es um eine Haftung nach Produkthaftungsgesetz oder um eine Haftung wegen einer Verletzung von Leben, Körper und Gesundheit geht. Kann Schadensersatz verlangt werden, wird die Haftung, soweit sie nicht auf einer Verletzung von Leben, Körper und Gesundheit beruht, auf Schäden begrenzt, die typischerweise bei Geschäften der vorliegenden Art zu erwarten sind. Wir sind zu Teillieferungen berechtigt, sofern sich Nachteile für den Gebrauch daraus nicht ergeben.
- 3.) Wir übernehmen mit dem Auftrag keinerlei Garantie oder Risiko für die Beschaffung von für die Erstellung der Ware erforderlichen Materialien oder Zutaten. Wir haben insoweit nur Vorsatz und Fahrlässigkeit zu vertreten, sofern eine Haftung nicht ohnehin nach Maßgabe der vorliegenden Ziffern ausgeschlossen ist.
- 4.) Auch bei frachtfreier Lieferung oder Verwendung unserer Transportmittel geht die Gefahr mit der Absendung auf den Kunden über. Deshalb sollte der Empfänger Fehlmengen und Transportschäden bei der Anlieferung gegenüber dem Transportunternehmen auf den Frachtpapieren reklamieren.
- 5.) Beanstandungen sind nicht möglich bei geringen Farbabweichungen sowie bei Differenzen der Abmessungen, der Dicke und des Gewichtes, wenn diese Differenzen branchenübliche Werte nicht übersteigen bzw. innerhalb der Anforderungen von Güterrichtlinien oder Normen liegen. Das gleiche gilt bei Abweichungen unserer Ware von Muster und Proben, die grundsätzlich unverbindlich sind, insbesondere bei technischem Fortschritt.
- 6.) Erkennbare Mängel müssen schriftlich innerhalb von 8 Tagen nach Empfang der Ware geltend gemacht werden. Lieferschein und Aufklebe-Etiketten müssen der Beanstandung beigelegt werden.
- 7.) Berechtigte Mängelrügen werden nach unserer Wahl durch Lieferung einer mangelfreien Sache oder durch Beseitigung des Mangels erledigt. Schlägt die Mangelbeseitigung fehl, kann der Kunde nach seiner Wahl Herabsetzung der Vergütung oder Rückgängigmachung des Vertrags verlangen. Die Mangelbeseitigung gilt nach dem erfolglosen 2. Versuch als fehlgeschlagen, wenn sich nicht insbesondere aus der Art der Sache oder des Mangels oder den sonstigen Umständen etwas anderes ergibt. Daneben kann der Kunde Schadensersatz statt der Leistung oder Ersatz der vergeblichen Aufwendungen verlangen, wenn uns oder unseren Erfüllungsgehilfen Vorsatz oder grobe Fahrlässigkeit zur Last fällt. Diese Einschränkung gilt nicht, soweit wegen Verletzung einer für die Erreichung des gesamten Vertragszwecks entscheidenden Verpflichtung gesetzlich zwingend gehaftet wird. Ebenso greift die Einschränkung nicht ein, soweit es um eine Haftung nach Produkthaftungsgesetz oder um eine Haftung wegen einer Verletzung von Leben, Körper und Gesundheit geht. Kann Schadensersatz verlangt werden, wird die Haftung, soweit sie nicht auf einer Verletzung von Leben, Körper und Gesundheit beruht, auf Schäden begrenzt, die typischerweise bei Geschäften der vorliegenden Art zu erwarten sind.
- 8.) Die Ansprüche des Kunden auf Nacherfüllung, Schadensersatz, Aufwendungsersatz oder Minderung wegen eines Mangels verjähren innerhalb eines Jahres ab Ablieferung der Sache. Der Rücktritt ist nach Ablauf der Verjährungsfrist unwirksam. Ebenfalls innerhalb eines Jahres verjähren sonstige Ansprüche des Kunden. Der Beginn der diesbezüglichen Verjährungsfrist richtet sich nach den gesetzlichen Regelungen.
- 9.) Soweit der Kunde Verbraucher im Sinne des § 13 BGB ist, und den Vertrag ausschließlich zu privaten Zwecken abschließt, gelten die gesetzlichen Regelungen zum Verbrauchsgüterkauf, §§ 474–479 i. V. m. §§ 433 ff BGB, soweit sich daraus Abweichungen von den Ziffern 4–8 ergeben.
- 10.) Der Kunde ist verpflichtet, den Liefergegenstand anzunehmen. Wurde keine Lieferfrist vereinbart, hat der Kunde die Pflicht, den Liefergegenstand innerhalb einer Frist von 10 Tagen anzunehmen, es sei denn, er ist unverschuldet vorübergehend zur Annahme verhindert. Bleibt der Kunde mit der Annahme der Ware über diese Frist hinaus im Rückstand, so können wir nach Ablauf einer Nachfrist von 10 Tagen oder bei ihrer Entbehrlichkeit vom Auftrag zurücktreten. Daneben können wir Schadensersatz verlangen, soweit der Kunde die Pflichtverletzung zu vertreten hat.
- 11.) Wir behalten uns das Eigentum an den Liefergegenständen bis zur Zahlung vor. Bei vertragswidrigem Verhalten des Kunden, insbesondere bei Zahlungsverzug, sind wir zur Rücknahme nach Mahnung berechtigt und der Kunde zur Herausgabe verpflichtet. Die Geltendmachung des Eigentumsvorbehalts sowie die Pfändung der Liefergegenstände durch uns gilt nicht als Rücktritt vom Vertrag, sofern dies nicht ausdrücklich durch uns schriftlich erklärt wird. Bei Verwendung gegenüber Kaufleuten, einer juristischen Person des öffentlichen Rechts oder einem öffentlich-rechtlichen Sondervermögen gilt darüber hinaus folgendes: Die Ware bleibt auch unser Eigentum bis zur Erfüllung aller gegenwärtigen und zukünftigen Ansprüche aus der Geschäftsverbindung mit dem Kunden. Mit dem Ausgleich aller im Zeitpunkt der Zahlung noch offenen Forderungen erlischt der Eigentumsvorbehalt endgültig. Der Kunde ist verpflichtet, die Ware gesondert zu lagern. Die Be- oder Verarbeitung der Waren durch den Kunden wird stets für uns vorgenommen. Wird die Vorbehaltsware mit anderen, uns nicht gehörenden Gegenständen verarbeitet oder vermischt, so erwerben wir das Miteigentum an der neuen Sache im Verhältnis des Wertes der Vorbehaltsware zu anderen verarbeiteten Gegenständen zur Zeit der Be- oder Verarbeitung. Der Kunde darf die Vorbehaltsware und die aus ihrer Be- und Verarbeitung entstandenen Sachen nur unter Eigentumsvorbehalt weiter veräußern, solange er nicht in Verzug ist oder wir der Veräußerung widersprechen. Unsere Vorbehaltsrechte dürfen nicht durch irgendwelche Verfügungen über unsere Ware (z. B. Sicherungsübereignung oder Verpfändung) beeinträchtigt werden. Tatsächliche oder rechtliche Zugriffe Dritter auf die Vorbehaltsware sowie Beschädigung oder Abhandenkommen sind uns unverzüglich schriftlich anzuzeigen. Alle dem Kunden aus der Weiterveräußerung oder aus sonstigen Rechtsgründen im Hinblick auf die Vorbehaltsware entstehenden Ansprüche tritt er schon im Voraus an uns ab. Wird die Vorbehaltsware mit anderen, uns nicht gehörenden Gegenständen, veräußert, so gilt die Abtretung nur in Höhe des Rechnungswerts der Vorbehaltsware. Der Kunde ist zur Einziehung der abgetretenen Forderungen ermächtigt. Unsere Befugnis, die Forderungen selbst einzuziehen, bleibt davon unberührt; jedoch verpflichten wir uns, die Forderungen nicht einzuziehen, solange der Kunde seinen Zahlungsverpflichtungen ordnungsgemäß nachkommt und nicht in Zahlungsverzug ist. Ist dies jedoch der Fall, können wir verlangen, dass der Kunde die abgetretenen Forderungen und deren Schuldner bekannt gibt, alle zum Einzug erforderlichen Angaben macht, die dazugehörigen Unterlagen aushändigt und den Schuldner (Dritten) die Abtretung mitteilt. Übersteigt der realisierbare Wert der Vorbehaltsware die zu sichernden Forderungen um mehr als 110 %, verpflichten wir uns, auf Verlangen des Kunden, die ihm zustehenden Sicherheiten insoweit frei zu geben. Die Grenze für das Entstehen eines Freigabeanspruchs beträgt 150 % des Schätzwertes des Sicherungsgutes.
- 12.) Für die Aufträge gelten die in der Auftragsbestätigung festgehaltenen Preise. Profillieferungen einschl. Zubehör ab einem Warenwert von € 550,- (ausschl. MWSt.) erfolgen frachtfrei. Der Mindestauftragswert beträgt € 160,- (ausschl. MWSt.). Liegen zwischen Vertragsschluss und Liefertermin mehr als 6 Wochen, behalten wir uns eine angemessene Preisänderung im Einzelfall vor, wenn bis zur Ausführung des übernommenen Auftrags eine Änderung der Rohstoffpreise, Löhne, Transportkosten etc. eintritt. Gleiches gilt, wenn der Kunde Verbraucher im Sinne von § 13 BGB ist, mit der Maßgabe, dass zwischen Vertragsschluss und Liefertermin mehr als 4 Monate liegen. Die Übernahme der Frachtkosten versteht sich bei LKW-Versand bis Empfangsort, bei Versand durch die Deutsche Bundesbahn bis zum Stückgutbahnhof, wobei der Versandort uns vorbehalten bleibt. Rollgelder sowie Mehrkosten bei Expresslieferung gehen in jedem Fall zu Lasten des Kunden. Wir behalten uns eine Preisänderung im Einzelfall vor, wenn bis zur Ausführung des übernommenen Auftrags eine Änderung der Rohstoffpreise, Löhne, Transportkosten etc. eintritt. Fracht und Verpackung werden berechnet, wenn nicht ausdrücklich schriftlich vereinbart.
- 13.) Werden Werkzeuge im Auftrag des Kunden durch uns oder in unserem Auftrag von einem Dritten für den Besteller angefertigt, so sind 50 % der Anfertigungskosten für das Werkzeug bei Bestellung und 50 % nach Fertigstellung des Werkzeuges netto ohne Skontoabzug zu bezahlen. Die angefertigten Werkzeuge sind in Anbetracht unserer Konstruktionsleistung grundsätzlich unser Eigentum, werden aber ausschließlich für Aufträge des Bestellers verwendet. Eine anderweitige Benutzung setzt eine ausdrückliche schriftliche Einigung zwischen uns und Besteller voraus. Wir bewahren die Werkzeuge für Nachbestellungen sorgfältig auf und pflegen sie. Wir haften nicht für Schäden, die trotz sachgemäßer Behandlung auftreten. Wir tragen nur diejenigen Kosten der Instandhaltung, die aus dem normalen Verschleiß erwachsen. Unsere Aufbewahrungspflicht erlischt, wenn vom Besteller innerhalb 2 Jahren nach der letzten Bestellung keine weitere Bestellung eingeht. Wir sind zur Annahme von Anschlussaufträgen nicht verpflichtet und nicht an die Preise gebunden, die bei der ersten oder einer vorhergehenden Bestellung vereinbart wurden. Für den Fall, dass der Kunde die ihm gelieferte Ware nicht oder nicht in der vereinbarten Frist bezahlt, können wir nach fruchtlosem Ablauf einer Nachfrist oder bei ihrer Entbehrlichkeit die Werkzeuge beliebig verwenden. Wird für die Herstellung ein Werkzeug benötigt, so beginnt eine für die Herstellung und Lieferung vereinbarte Frist erst zu dem Zeitpunkt zu laufen, von dem ab das Muster vom Besteller genehmigt oder ein Ausfallmuster für die Herstellung freigegeben ist.
- 14.) Sofern wir Gegenstände nach Angaben, Zeichnungen, Modellen oder Mustern, die uns vom Besteller übergeben werden, zu liefern haben, übernimmt der Besteller uns gegenüber die Gewähr dafür, dass durch Herstellung und Lieferung der Gegenstände Rechte Dritter nicht verletzt werden. Sofern uns von einem Dritten unter Berufung auf ein Schutzrecht die Herstellung und Lieferung von Gegenständen, die nach Angaben, Zeichnungen, Modellen oder Mustern des Bestellers angefertigt werden, untersagt wird, sind wir – ohne zur Prüfung der Rechtslage verpflichtet zu sein – unter Ausschluss aller Schadensersatzansprüche des Bestellers berechtigt, die Herstellung und Lieferung einzustellen und Ersatz der aufgewendeten Kosten zu verlangen. Der Besteller verpflichtet sich, uns von Schadensersatzansprüchen Dritter unverzüglich freizustellen. Für alle unmittelbaren und mittelbaren Schäden, die aus der Verletzung und Geltendmachung etwaiger Schutzrechte überhaupt erwachsen, hat der Besteller auf unser Verlangen einen angemessenen Vorschuss zu zahlen. Zeichnungen, Modelle oder eingesandte Muster werden nur auf Wunsch und Kosten des Bestellers zurückgesandt. Kommt ein Auftrag nicht zustande, so sind wir berechtigt, Zeichnungen, Modelle und Muster 3 Monate nach Abgabe des Angebotes zu vernichten.
- 15.) Zahlungsbedingungen: Barzahlung innerhalb 10 Tagen nach Rechnungsdatum mit 2 %, innerhalb 30 Tagen rein netto.
- 16.) Unsere Außendienstmitarbeiter haben keine Inkassovollmacht. Gleichwohl an sie geleistete Zahlungen gelten als Erfüllung erst mit Eingang bei uns.
- 17.) Bei Wechselannahme gehen Diskont und Spesen zu Lasten des Kunden. Eine Verpflichtung zur Wahrnehmung wechsel- oder scheckmäßiger Rechte wird nicht übernommen.
- 18.) Gerät der Kunde mit der Bezahlung eines Rechnungsbetrags in Verzug oder wird ein fälliger Wechsel oder Scheck aus von ihm zu vertretenden Gründen nicht eingelöst, so werden alle uns gegen den Kunden noch zustehenden Forderungen einschließlich aller Wechsel und Scheckforderungen zur sofortigen Zahlung fällig.
- 19.) Sofern der Kunde Kaufmann, juristische Person des öffentlichen Rechts oder öffentlich-rechtliches Sondervermögen ist, ist die Zurückhaltung von Zahlungen wegen nicht anerkannter Mängelrügen oder die Aufrechnung mit Gegenforderungen ausgeschlossen.
- 20.) Die Abtretung von Ansprüchen des Kunden aus dem Liefervertrag ist ausgeschlossen.
- 21.) Sollten einzelne der Bedingungen unwirksam sein, so wird die Gültigkeit der übrigen hierdurch nicht berührt.
- 22.) Erfüllungsort für alle Ansprüche ist Schönberg. Gerichtsstand für alle aus dem Vertragsverhältnis entstehenden Ansprüche und Rechtsstreitigkeiten einschließlich Wechsel und Urkundenprozess ist das für Schönberg zuständige Amts- bzw. Landgericht, sofern der Kunde Kaufmann, juristische Person des öffentlichen Rechts oder öffentlich-rechtliches Sondervermögen ist. Sämtliche Lieferungen unterliegen deutschem Recht, die Anwendung des Wiener UNÜbereinkommens über Verträge über den internationalen Warenkauf ist ausgeschlossen.



BOLTA

...Ihr Partner mit Profil

50
JAHRE
Ihr Partner mit Profil
www.bolta-industrie.de

BOLTA Industrie- und Bauprofile GmbH
Industriestraße 1
D-94513 Schönberg
Tel. 085 54 - 309-0
Fax. 085 54 - 309-50 o. 64
E-mail: verkauf@bolta-industrie.de
www.bolta-industrie.de

Zertifiziert nach
DIN EN ISO 14001:2005

Zertifiziert nach
DIN EN ISO 9001:2000



Ein Unternehmen der
Purico Limited

