

THINK POSITIVE - THINK ORANGE - THINK

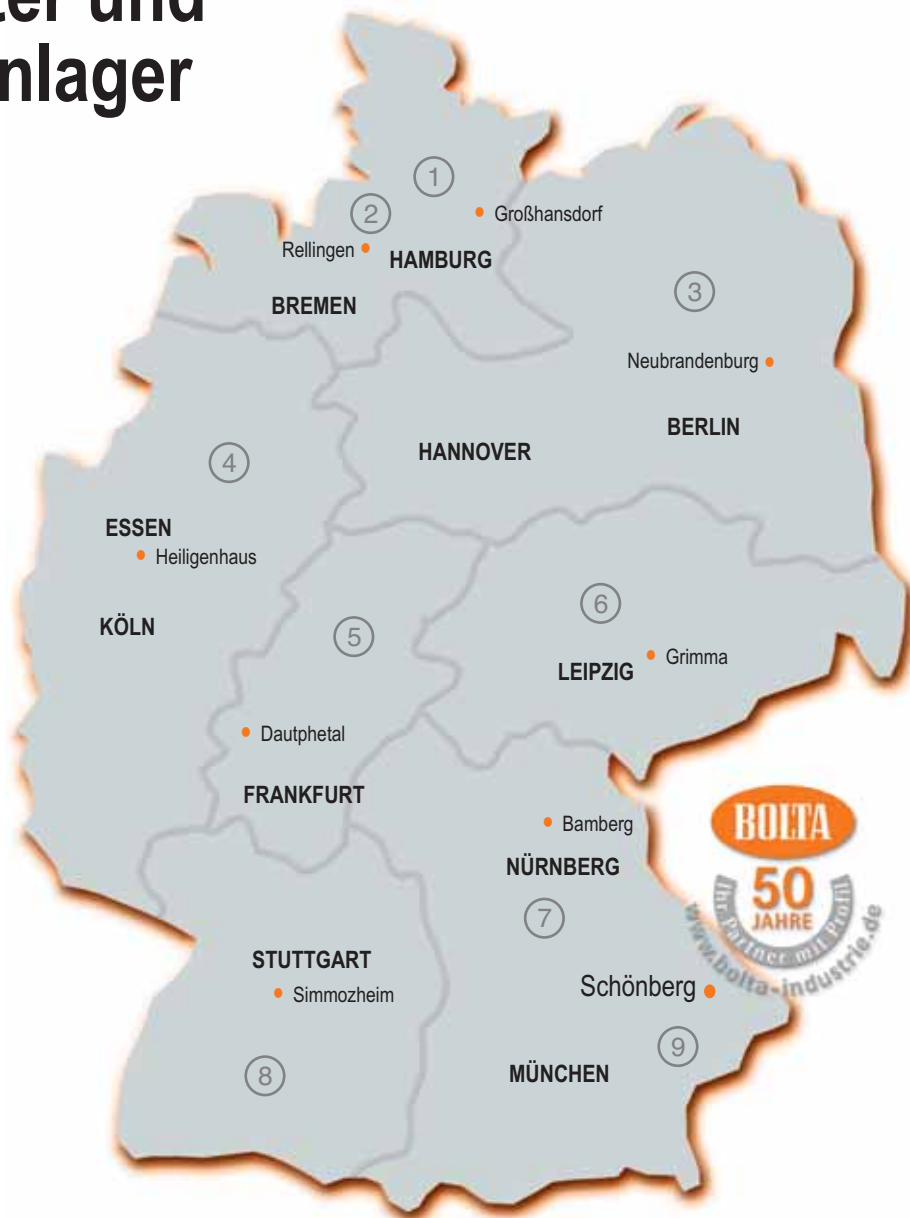

**PRODUKTE**  
2011/12

# Vertreter und Aussenlager



① Andrea Facklam  
Industrievertretungen  
Eckhoffkoppel 8b  
**D-22927 Großhansdorf**  
Tel. 041 02-651 11  
Fax 041 02-69 14 89  
Mobil 01 60-7 01 34 14  
E-mail: A.Facklam@t-online.de

④ Ulrich Lange  
Scharpenhausweg 2  
**D-42579 Heiligenhaus**  
Tel. 020 56-5 66 77  
Fax 020 56-5 76 70  
Mobil 01 72-2 86 30 09  
E-mail: lange-heiligenhaus@t-online.de

⑦ Roland Klevinkas  
Stammfeldstraße 19  
**D-96049 Bamberg-Gaustadt**  
Tel. 09 51-6 90 97  
Fax 09 51-60 13 42  
Mobil 01 72-9 95 45 05  
E-mail: rolandklevinkas@arcor.de

② Aussenlager  
Peter Tiedemann  
Industriestraße 19  
**D-25462 Rellingen**  
Tel. 041 01-3 40 85  
Fax 041 01-3 55 52  
E-mail: tiedemann@bolta-industrie.de

⑤ Frank Schmidt  
Handelsagentur  
Bornackerweg 9  
**D-35232 Dautphetal**  
Tel. 064 68-71 77  
Fax 064 68-15 11  
Mobil 01 72-8 48 85 36  
E-mail: vertrieb@ha-schmidt.de

⑧ Andreas Reicherter  
Jahnstrasse 30  
**D-75397 Simmozheim**  
Tel. 070 33-63 83  
Fax 070 33-40 65 03  
Mobil 01 51-27 00 08 64  
E-mail: andreas.reicherter@gmail.com

③ Hans-Jürgen Wohlatz  
Binsenwerder 1  
**D-17033 Neubrandenburg**  
Tel. 0395-5 44 14 56  
Fax 0395-5 44 14 50  
Mobil 01 71-2 16 31 06  
E-mail: h-j.wohlatz@t-online.de

⑥ Sven Schwalbe  
Cannewitzer Straße 22  
**D-06468 Grimma**  
Tel. 034 382-4 80 13  
Fax 034 382-4 10 94  
Mobil 01 72-8 10 71 91  
E-mail: sven-schwalbe@web.de

⑨ Zentrallager BOLTA  
Industrie- und Bauprofile GmbH  
**D-94513 Schönberg**  
Tel. 085 54-309-0  
Fax 085 54-309-50 o. 64  
E-mail: info@bolta-industrie.de

[www.bolta-industrie.de](http://www.bolta-industrie.de)

# Inhaltsverzeichnis

## Standardprogramm

Hartschaum-Sockelleisten .....	4 - 7
Designer-Sockelleisten .....	8 - 11
Hartkern-Sockelleisten .....	12 - 13
Klemm-Sockelleisten .....	14 - 16
Teppich-Sockelleisten .....	17 - 19
Hohlkehl-Sockelleisten .....	20 - 22
Weich-PVC Sockelleisten .....	23 - 26
Treppenkanten .....	27 - 28
Fußboden-Spezialprofile .....	29 - 33
Verlegezubehör .....	34 - 35

## Sonderprogramm

Winkelprofile / Spezialprofile .....	37 - 38
Weich-PVC-Sockelleisten .....	39
Treppenkanten .....	40
Sonder-Sockelleisten .....	41
Küchenleisten .....	42

## Über uns

Über uns .....	43 - 47
----------------	---------

## Hinweis

Die Profile sind in einer Abbildungsgröße zwischen 60% und 80% dargestellt. Die in den Profilzeichnungen angegebenen Maße beziehen sich auf das Nennmaß in mm.

Fertigungstechnische Toleranzen bei Querschnitten und Farbe müssen wir uns vorbehalten.

Das Standard-Programm ist nur in Original-Packeinheiten sofort ab Lager lieferbar. Sonderfarben und Profile nach Vereinbarung. Änderungen vorbehalten.

Hiermit werden vorausgegangene Kataloge ungültig. Lieferungen erfolgen nur gemäß unseren Zahlungs- und Lieferungsbedingungen.

Produktabbildungen in diesem Katalog können drucktechnisch bedingte Farbabweichungen aufweisen.

Eventuell stehengebliebene Druckfehler berechtigen nicht zur Reklamation.

Die Farbdarstellungen können aus drucktechnischen Gründen Farbabweichungen aufweisen. Die Abbildungen befinden sich als Klappkarte an der Umschlagrückseite.

# Die Hartschaum-Sockelleiste



Ein klassisches Fußbodenprofil aus geschäumten Hart-PVC in verschiedenen Ausformungen mit einer harten Profilloberfläche und trotzdem ein Leichtgewicht.



Diese Profile sind unempfindlich gegen Feuchtigkeit, sehr formschön und leicht zu bearbeiten. Teilweise werden Weichlippen co-extrudiert, die einen guten Abschluss der Leiste für Wand und Boden garantieren.



Zu vielen Profiltypen wird ein umfangreiches Zubehörpaket, wie Verlegeclipse, Ecken und Endstücke als Formteile angeboten.

# Hartschaum-Sockelleiste

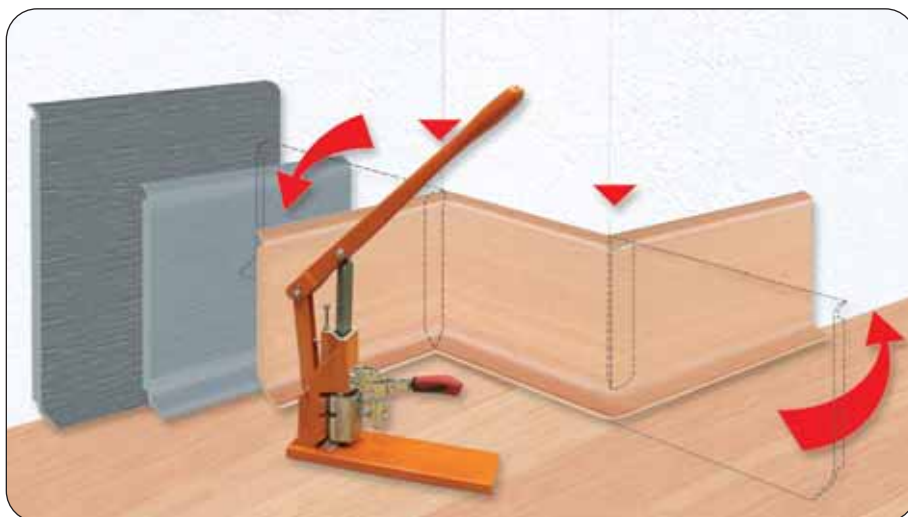

## Beschreibung:

- PVC Hartschaum-Sockelleiste in 60 mm Bauhöhe
- Feuchtigkeitsunempfindlich und formstabil
- Flexible Weichlippen an Boden- und Wandanschluss

## Lieferbare Farben:

10560	25560	Farbe
•		8699 kiefer
•		1587 weissgrau
•	•	0101 weiß
•	•	0107 grau
•		0525 braun
•		1236 hellgrau
•		1168 eisweiß*
•		0272 hellbeige
•		8740 silber
•		8703 buche rustic
•	•	8662 ahorn
•	•	1594 schwarz
•	•	8619 buche select
•	•	8661 buche
•	•	8538 eiche
•		8702 nußbaum dunkel
•	•	8695 wenge
•		8628 wildkirsche

## Artikel 10560, 25560 - HSL 60

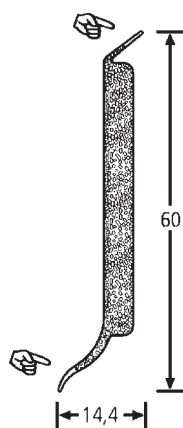

## Länge / Packungseinheit

10560: 4,00 m à 25 St. = 100 m

25560: 2,50 m à 40 St. = 100 m

\* = Farben bei Art. 10560 ohne Narbung

## Ecken und Endkappen

## Für Artikel 10560 und 25560

Art.-Nr.	Bezeichnung	Packungseinheit
22842	Innenecke	100 St. per Farbe
22843	Aussenecke	100 St. per Farbe
22844	Endkappe rechts	50 St. per Farbe
22845	Endkappe links	50 St. per Farbe

## 22846 Combipack

4 Innenecken, 2 Aussenecken,  
1 Endkappe links, 1 Endkappe rechts  
Abgepackt zu je 10 SB-Packs



Verlegung mit Ecken und Abschlusskappen

## Verarbeitungshinweis

- Einfache Montage durch nageln oder schrauben
- Geeignet für Hartböden, Linoleum oder Parkett
- Stanzbare Verlegung



Klebeband  
Art. 22600



Montagekleber  
Art. 22010



Nageln



Stanzbar  
Art. 22200



Systemzubehör

# Hartschaum-Sockelleiste

Artikel 10590 - HSL 100, 10575 - HSL 80



Stanzbar

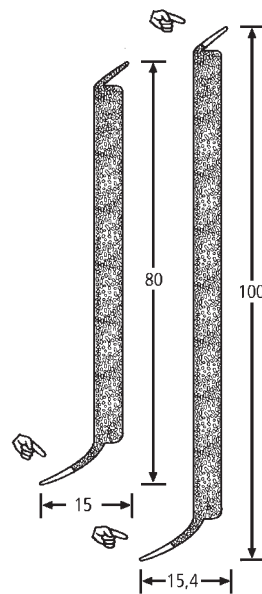

## Beschreibung:

- PVC Hartschaum-Sockelleiste in 80 und 100 mm Bauhöhe
- Feuchtigkeitsunempfindlich und formstabil
- Flexible Weichlippe am Bodenanschluss (Art. 10575)
- Flexible Weichlippen an Boden- und Wandanschluss (Art. 10590)

## Lieferbare Farben:

10575	10590	Farbe
•	•	0101 weiss
•	•	0107 grau
•	•	1236 hellgrau
•		1594 schwarz
	•	8619 buche select

## Länge / Packungseinheit

4,00 m à 25 St. = 100 m

Artikel 10509, 25509, 25519 - HSL 48

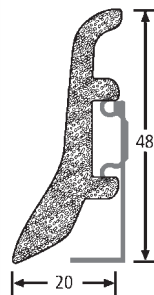

## Lieferbare Farben:

10509	25509	25519	Farbe	10509	25509	25519	Farbe
•	•		0101 weiß		•		0050 kiefer
	•		0107 grau		•		0060 graphit
	•		7130 blau		•		0062 escheweiß
•	•	•	0018 bergahorn	•	•		0073 buche hell
	•		0020 kirsch	•	•		0074 perlgrau
	•		0041 mahagoni		•		0075 esche grau
	•		0034 parketteiche		•		0077 granitgrau
	•		0037 bergeiche		•		0087 ahorn
•	•		0038 eiche hell		•		8585 ahorn select
	•	•	0040 nußbaum		•		8538 eiche
	•		8695 wenge	•	•		8544 steinkork
•	•	•	0042 buche		•		0015 holzweiß
	•		8595 buche landhaus		•		8545 kork hell
	•		8520 walnuß			•	3930 edelstahlgrau

Länge / Packungseinheit 10509: 4,00 m à 25 St. = 100 m 25509: 2,50 m à 40 St. = 100 m 25519: 2,50 m à 40 St. = 100 m

Artikel 10589 - HSL 50

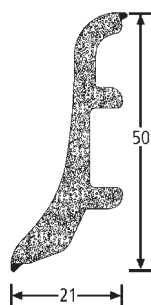

Neu ab September 2011 - mit Weichpunkten

## Verarbeitungshinweis

- Einfache Montage durch nageln oder schrauben
- Montage Art. 10589, 10509 mit Metallclip (Art.22030, nicht im Lieferumfang)
- Geeignet für Hartböden, Linoleum oder Parkett
- Stanzbare Verlegung



Klebeband  
Art. 22600



Montagekleber  
Art. 22010



Nageln



Stanzbar  
Art. 22200

# Hartschaum-Sockelleiste



## Beschreibung:

- PVC Hartschaum-Multi-Sockelleiste in 60 mm Bauhöhe
- zum Einkleben von Bodenbelag
- Feuchtigkeitsunempfindlich und formstabil
- Flexible Weichlippe am Bodenanschluss

## Lieferbare Farben:

10660	Farbe
•	0101 weiß
•	0107 grau
•	1236 hellgrau
•	0865 silber
•	1594 schwarz
•	8619 buche select
•	8538 eiche

## Länge / Packungseinheit

4,00 m à 30 St. = 120 m

## Artikel 10660 - Multi-SL 60 mm

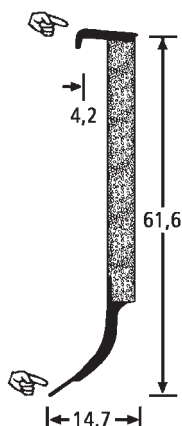

Stanzbar

## Beschreibung:

- PVC Hartschaum-Teppich-Sockelleiste in 60 mm Bauhöhe
- mit integriertem Kabelkanal
- Einklebebereich selbstklebend ausgestattet
- Feuchtigkeitsunempfindlich und formstabil
- weiches Dach

## Lieferbare Farben:

10665	Farbe
•	0101 weiß
•	0107 grau
•	1236 hellgrau
•	0865 silber
•	0111 schwarz
•	8542 buche

## Länge / Packungseinheit

4,00 m à 25 St. = 100 m

## Artikel 10665 - TSL 60 mm

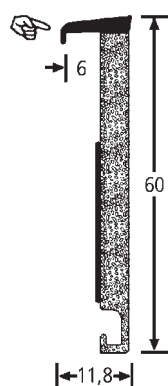

Stanzbar

## Verarbeitungshinweis

- Einfache Montage durch kleben, nageln oder schrauben
- MultiSL 60 geeignet für Linoleum und Parkett
- TSL 60 geeignet für Teppichböden
- TSL 60 mit selbstklebender Einklebefläche



Selbstklebend



Klebeband  
Art. 22600



Montagekleber  
Art. 22010



Nageln



Stanzbar  
Art. 22200

# Designer-Sockelleisten

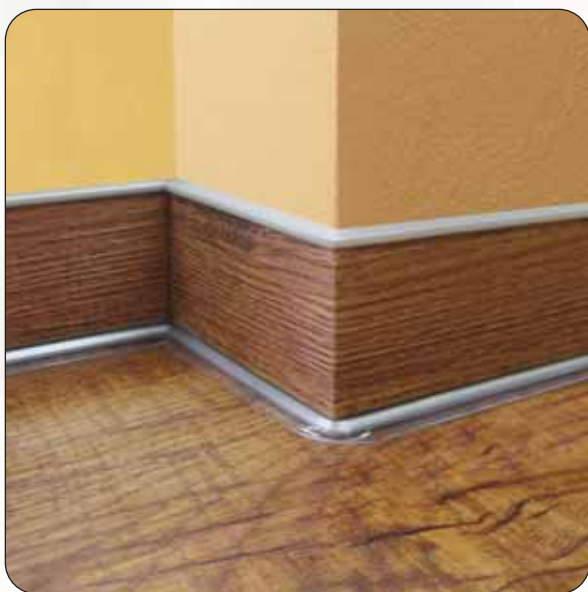

Neue Druckbilder in 3-D Optik und Metallic-Farben eignen sich besonders für die aktuellen Design-Beläge.



Transparente Dachlippen werden für eine zusätzliche Aufwertung des Profils eingesetzt.

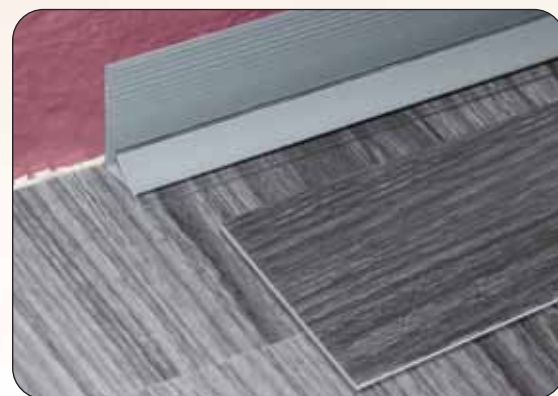
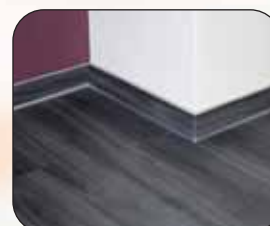

# Designer-Sockelleiste



## Artikel 10669, 25669 - Plankenprofil für Designbeläge

### Beschreibung:

- PVC Hartschaum-Plankenprofil in 58 mm Bauhöhe
- zum Einkleben von Bodenbelagsstreifen
- Feuchtigkeitsunempfindlich und formstabil

### Lieferbare Farben:

10669	25669	Farbe
•	•	0101 weiß
•	•	0865 silber
•	•	0272 hellbeige
•	•	0880 champagner
•	•	0107 grau
•	•	0899 bronze
•	•	5309 moccabraun
•	•	1594 schwarz

### Länge / Packungseinheit

10669: 4,00 m à 25 St. = 100 m  
 25669: 2,50 m à 20 St. = 50 m

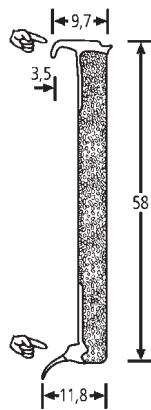

Stanzbar



Dekorative  
Schattenfuge

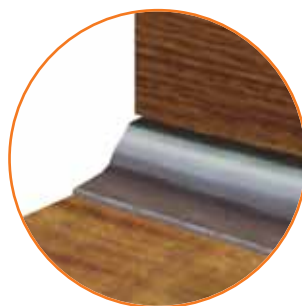

Integrierte Verfugung, weiche  
Lippe, transparent



Durch Einlegen des passenden Streifens  
immer dekorgleich zum Fussboden

### Verarbeitungshinweis

- Einfache Befestigung durch nageln, schrauben oder kleben
- Bodenstreifen mit Klebeband einklebbar (Klebeband nicht im Lieferumfang)
- geeignet für Designbeläge



Klebeband  
Art. 22600



Montagekleber  
Art. 22010



Nageln



Stanzbar  
Art. 22200

# Designer-Sockelleiste



## Artikel 25560 - Design HSL 60



### Beschreibung:

- PVC Hartschaum-Sockelleiste in 60 mm Bauhöhe
- Feuchtigkeitsunempfindlich und formstabil
- Flexible Weichlippen an Boden- und Wandanschluss

### Lieferbare Farben:

25560	Farbe
•	9101 weiß
•	8740 silber
•	8735 eiche rustical
•	8742 ikarus
•	8743 schoko wenge
•	8744 mahagoni
•	8747 paduk
•	8748 kastanie
•	8749 meereiche

### Länge / Packungseinheit

2,50 m à 20 St. = 50 m

Dekorative transparente Weichlippen an Boden- und Wandanschluß

## Ecken und Endkappen



Zubehör nur in Farbe silber lieferbar

Art.-Nr.	Bezeichnung	Packungseinheit
22842	Innenecke	50 Stück
22843	Aussenecke	50 Stück
22844	Endkappe rechts	50 Stück
22845	Endkappe links	50 Stück

22846 Combi-pack

4 Innenecken, 2 Aussenecken,  
1 Endkappe links, 1 Endkappe rechts  
Abgepackt zu je 10 SB-Pcks = 80 St.

## Verarbeitungshinweis

- Einfache Montage durch nageln oder schrauben
- Geeignet für Designbeläge, Hartböden, Linoleum oder Parkett
- Stanzbare Verlegung



Klebeband  
Art. 22600



Montagekleber  
Art. 22010



Nageln



Stanzbar  
Art. 22200



Systemzubehör

# Designer-Sockelleiste



## Beschreibung:

- Abschluss-Profil aus Hart-PVC mit Selbstklebestreifen für Belagsstreifen von 2,5 - 3,0 mm
- ab August 2011 lieferbar

## Lieferbare Farben:

20311	Farbe
•	0880 champagner
•	0813 silber

## Länge / Packungseinheit

2,50 m à 40 St. = 100 m

## Beschreibung:

- Hart-PVC Aufnahmeprofil für Belagsstreifen von 2,5 - 3,0 mm
- Flexible transparente Weichlippe am Bodenanschluss

## Lieferbare Farben:

25700	Farbe
•	0101 weiß
•	8017 schokobraun
•	1236 hellgrau
•	0880 champagner
•	2446 graubeige
•	2447 ocker

## Länge / Packungseinheit

2,50 m à 40 St. = 100 m selbstklebend

## Lieferbare Farben:

32623	Farbe
•	0295 beige
•	0873 silber
•	0111 schwarz

## Länge / Packungseinheit

2,50 m à 20 St. = 50 m

## Für Fliesen konstruiert, jetzt auch für Hartböden

- Seitenteile keilförmig auslaufend
- beidseitig mit Kleberillen ausgerüstet
- ideale Lösung für Bewegungsfugen
- das flexible Profil aus Thermoplast für Ihr Objekt
- auch ohne Ausstanzung lieferbar (Sonderfertigung)
- auch als Halbprofil lieferbar (Sonderfertigung)

## Artikel 25700 - Stellsockelprofil

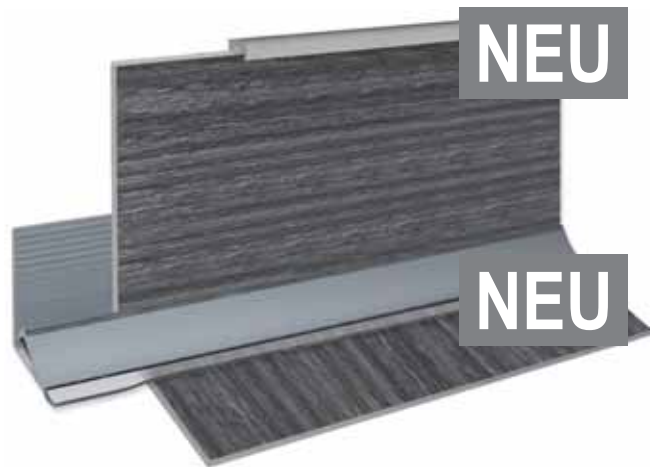
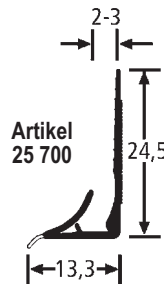
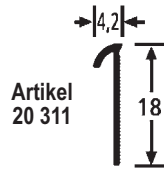

Kombinierbar mit Artikel-Nr. 20311

## Artikel 32623 - Fugenprofil

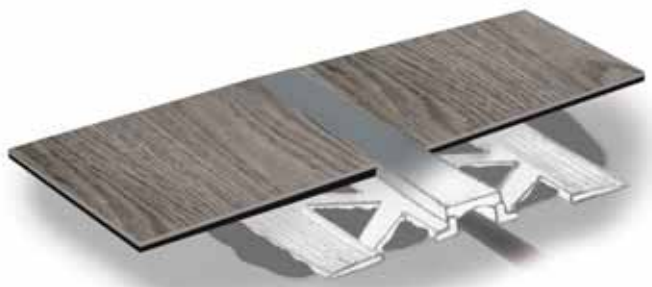

## Verarbeitungshinweis

- Einfache Montage durch kleben, nageln oder schrauben
- Speziell für Designbeläge
- Art. 10700 selbstklebend



Klebeband  
Art. 22600



Montagekleber  
Art. 22010



Nageln

# Die Hartkern-Sockelleiste



Ein hochwertiger Kern aus Nadelholzfasern wird mit einem chlorfreien Kunststoff aus PP ummantelt.



Bei der Montage werden mit einer Gehrungsstanze fugenlose Innen- und Aussenecken gestanzt. Ein sehr bekanntes Produkt im Bereich der Sockelleisten.



Die Hartkernsockelleiste wird als coextrudiertes Profil hergestellt.

# Hartkern-Sockelleiste



## Beschreibung:

- Kernsockelleiste ummantelt mit chlorfreiem Kunststoff in 60 mm Bauhöhe
- Flexible Weichlippe am Bodenanschluss

## Lieferbare Farben:

22322	Farbe
•	0101 weiß
•	0107 grau
•	0111 schwarz
•	0180 weißgrau
•	0275 beige
•	0525 braun
•	1236 hellgrau
•	0865 silber
•	0272 hellbeige
•	7207 blau
•	8543 ahorn
•	8563 eiche natur
•	8564 nußbaum
•	0042 buche
•	0046 kiefer
•	0074 perlgrau
•	0036 macoré

## Länge / Packungseinheit

22322: 5,15 m à 20 St. = 103 m

## Artikel 22322 - ECO-KSL 60

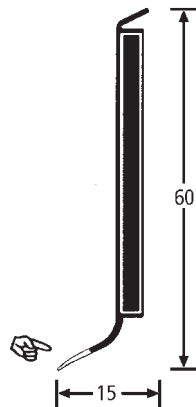

Stanzbar  
chlorfrei

## Beschreibung:

- Kernsockelleiste ummantelt mit chlorfreiem Kunststoff in 57 mm Bauhöhe
- Integrierter Kabelkanal
- Einklebebereich ist bereits selbstklebend ausgestattet

## Lieferbare Farben:

22324	Farbe
•	0101 weiß
•	0107 grau
•	0111 schwarz
•	0042 buche

## Länge / Packungseinheit

5,15 m à 20 St. = 103 m

## Artikel 22324 - ECO-TSL 60

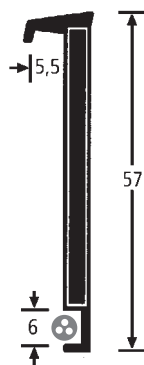

Stanzbar  
chlorfrei

## Verarbeitungshinweis

- Einfache Montage durch nageln oder kleben
- ECO-TSL 60 für Teppichboden geeignet
- Stanzbare Verlegung



Klebeband  
Art. 22600



Montagekleber  
Art. 22010



Nageln



Stanzbar  
Art. 22200

# Die Klemm-Sockelleiste

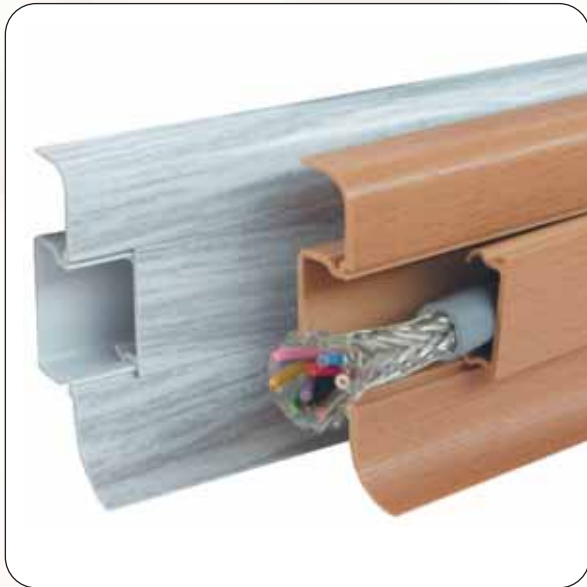

Gerade der Bereich der sogenannten Kabelprofile hat in den letzten Jahren enorm an Bedeutung gewonnen.



Das umfangreiche Zubehör umfasst Verbindungsstücke, Innen- und Außenecken und linke und rechte Endkappen.



Die nachträgliche Installation von Kabeln ist durch zweiteilige oder einteilige Systeme an Sockelleisten sehr einfach geworden. Ein umfangreiches Angebot an Farben, Formen und Größen lässt hier keine Wünsche offen.

# Klemm-Sockelleiste



Artikel 10552 KSL 46

## Beschreibung:

- 2-teilige Systemsockelleiste mit integriertem Kabelkanal in 46 mm Bauhöhe
- beliebig oft ab- und anclipbar
- Weiche Lippen an Boden- und Wandanschluss

## Lieferbare Farben:

10552	Farbe
•	0042 buche
•	8585 ahorn select
•	8538 eiche
•	0101 weiß
•	0865 silber

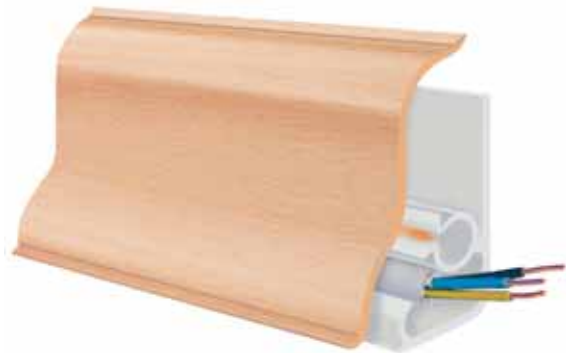
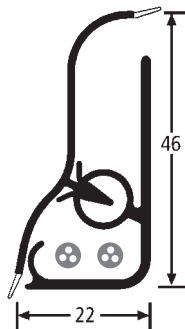

## Länge / Packungseinheit

2,50 m à 40 St. = 100 m

Zweiteilige Leiste (inkl. Stützprofil)

## Ecken und Endkappen

Art.-Nr.	Bezeichnung	Packungseinheit
22615	Innenecke	50 Stück
22616	Aussenecke	50 Stück
22617	Endkappe links	50 Stück
22618	Endkappe rechts	50 Stück
22619	Zwischenstück	50 Stück



Innenecke

Aussenecke

Zwischenstück

Endkappe links

Endkappe rechts

## Verarbeitungshinweis

- Einfache Montage durch kleben, nageln oder schrauben
- Geeignet für Hartböden, Linoleum oder Parkett
- Unsichtbare Befestigung, Verlegung mit Montageleiste



Klebeband  
Art. 22600



Montagekleber  
Art. 22010



Nageln



Systemzubehör



Klicksystem



Dübeln

# Klemm-Sockelleiste

## Artikel 10421, 10521 - KSL 60 mm



10 422  
Stützprofil

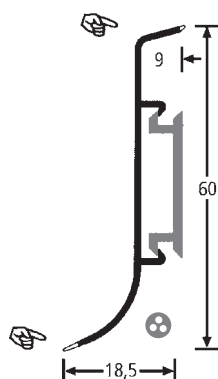

### Beschreibung:

- Klemm-Sockelleiste aus Hart-PVC in 60 mm Bauhöhe
- integrierter Kabelkanal
- Stützprofil nicht im Lieferumfang

### Lieferbare Farben:

10421	10521	Farbe
	•	0068 buche
•		0101 weiß
•		0107 grau
•		0111 schwarz
•		0295 beige
•		1236 hellgrau

### Länge / Packungseinheit

**10421:** 5,00 m à 20 St. = 100 m

**10521:** 5,00 m à 20 St. = 100 m

**Stützprofil 10422:** 4,00 m à 25 St. = 100 m

## KSL 60 - Ecken und Endkappen

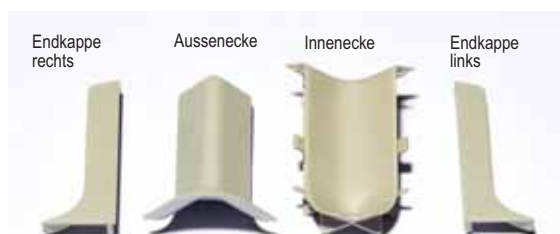

Art.-Nr.	Bezeichnung	Packungseinheit
22890	Innenecke	50 St. per Farbe
22891	Aussenecke	50 St. per Farbe
22895	Endkappe links	50 St. per Farbe
22896	Endkappe rechts	50 St. per Farbe

## Artikel 10456 - KSL 50

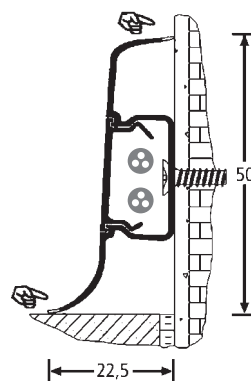

### Beschreibung:

- Kabelkanal-Sockelleiste aus Hart-PVC in 50 mm Bauhöhe
- Kabelkanal beliebig oft zu öffnen
- Flexible Weichlippen an Boden- und Wandanschluss

### Lieferbare Farben:

10456	Farbe
•	0040 nussbaum
•	0041 mahagoni
•	0073 buche hell
•	0101 weiß
•	8636 goldbuche

### Länge / Packungseinheit

2,50 m à 40 St. = 100 m

## KSL 50 - Ecken und Endkappen



Art.-Nr.	Bezeichnung	Packungseinheit
22715	Innenecke	50 St. per Farbe
22716	Aussenecke	50 St. per Farbe
22717	Endkappe links	50 St. per Farbe
22718	Endkappe rechts	50 St. per Farbe
22719	Verbindungsstück	50 St. per Farbe

## Verarbeitungshinweis

- Einfache Montage durch kleben, nageln oder schrauben
- Geeignet für Hartböden, Linoleum oder Parkett
- Unsichtbare Befestigung
- mit Art. 10422 Verlegung mit Stützprofil



Nageln



Systemzubehör



Klicksystem

# Die Teppich-Sockelleiste

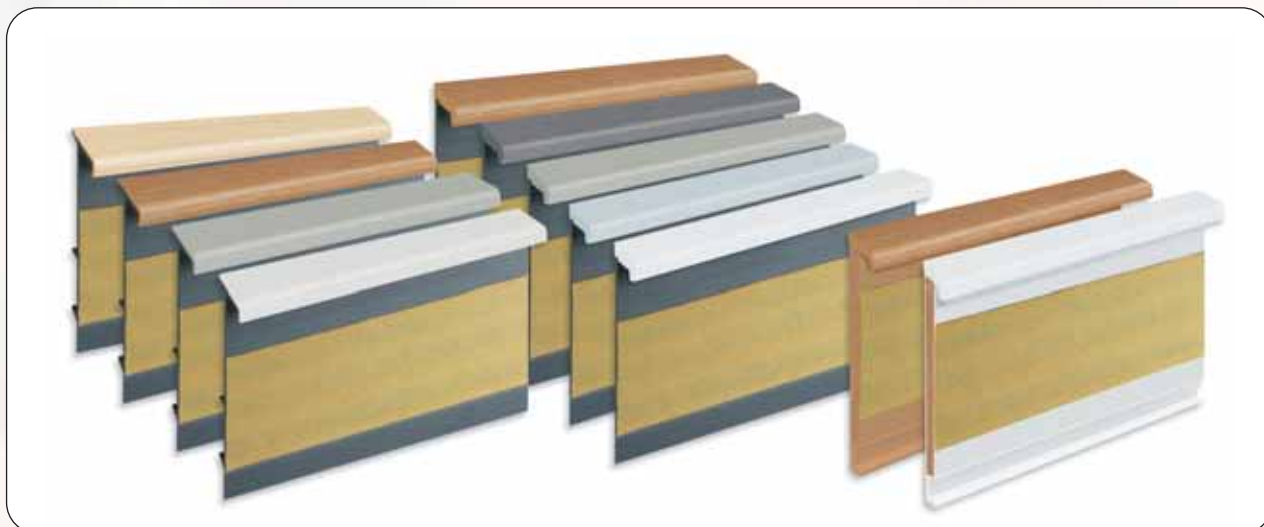

Ein Produkt und eine Erfindung aus dem Hause BOLTA. Das Profil wird in vielen verschiedenen Formen und Farben gefertigt, so dass eine gute Kombination zu den verlegten Teppichbelägen möglich ist.

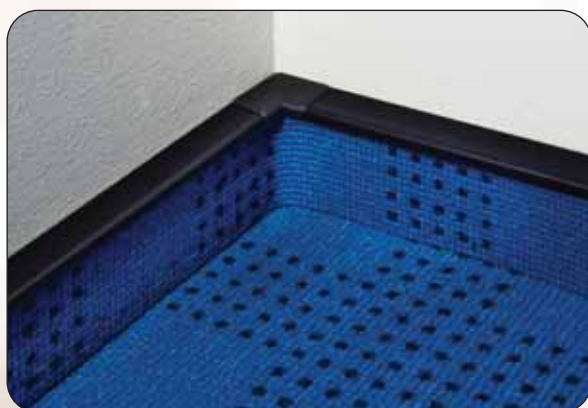

Die Dachausbildung des Profils lässt sich sehr leicht reinigen. Je nach Ausformung werden die Sockelleisten geklebt oder genagelt.



Mit Formteilen oder auch durch einen einfachen Biegevorgang der Leiste bei einem speziell weichen Materialtyp lässt sich das Profil schnell montieren und setzt einen wohnlichen Akzent bei der Raumgestaltung.

## Wichtiger Hinweis

BOLTA empfiehlt den zusätzlichen Einsatz eines Kontaktklebebandes beim Einkleben von Bodenbelagsstreifen in Teppich-Sockelleisten (Verlegezubehör auf Seite 34-35).

Beim Objekteinsatz von schwierig zu verklebenden Teppichstreifen mit Zweitücken (ZR), Web- oder Vliesrücken ist dies unbedingt erforderlich.

BOLTA stellt Ihnen gerne Verlegeanleitungen oder Sicherheitsdatenblätter für das umfangreiche Standardprogramm zur Verfügung.

Sprechen Sie mit unserer Verkaufsabteilung unter Tel. +49(0)8554/309-21

# Teppich-Sockelleiste



## Artikel 10387, 25387 - TSL 55 mm

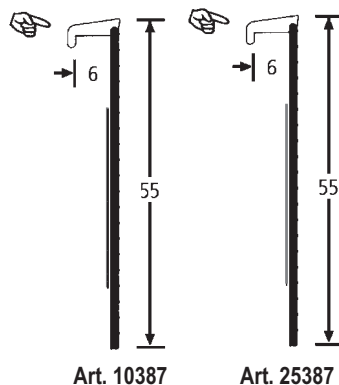

### Beschreibung:

- Teppich-Sockelleiste aus Hart-PVC in 55 mm Bauhöhe
- Einklebbereich ist bereits selbstklebend ausgestattet
- mit weichem Dach

### Lieferbare Farben:

10387	25387	Farbe
•		0030 eiche
•	•	0101 weiß
•		0107 grau
•		0865 silber
•		8542 buche
•		9002 hellgrau

### Länge / Packungseinheit

10387: 4,00 m à 25 St. = 100 m  
25387: 2,50 m à 40 St. = 100 m

- verstärkter Klebeauftrag
- besonders geeignet für volltextile Teppichrücken

## Artikel 17387 - TSL 55 mm SK

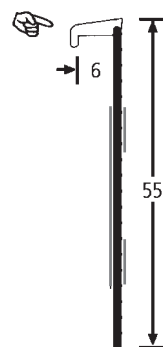

selbstklebend

### Beschreibung:

- Teppich-Sockelleiste aus Hart-PVC in 55 mm Bauhöhe
- Einklebbereich ist bereits selbstklebend ausgestattet
- mit weichem Dach

### Lieferbare Farben:

17387	Farbe
•	0101 weiß
•	9002 hellgrau

### Länge / Packungseinheit

2,50 m à 40 St. = 100 m

- verstärkter Klebeauftrag
- besonders geeignet für volltextile Teppichrücken

### Verarbeitungshinweis

- Unsichtbare Befestigung die durch den eingelegten Bodenstreifen verdeckt wird
- einfache Befestigung durch nageln
- Artikel 17387 selbstklebend



Selbstklebend



Nageln

# Teppich-Sockelleisten

## Beschreibung:

- Teppich-Sockelleiste aus Hart-PVC in 55 mm Bauhöhe
- Einklebebereich ist bereits selbstklebend ausgestattet

## Lieferbare Farben:

10443	17443	Farbe
•	•	0030 eiche
•	•	0101 weiß
•		0107 grau
•		0111 schwarz
	•	8542 buche

## Länge / Packungseinheit

10443: 4,00 m à 30 St. = 120 m  
 17443: 2,50 m à 40 St. = 100 m  
 selbstklebende Rückseite

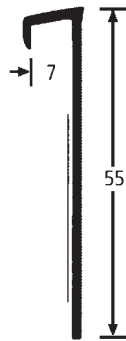

## Artikel 10443, 17443 - TSL 55 mm



## Beschreibung:

- Teppich-Sockelleiste aus Hart-PVC in 55 mm Bauhöhe
- Einklebebereich ist bereits selbstklebend ausgestattet
- mit Steg und weichem Dach

## Lieferbare Farben:

10482	10484	25482	25484	Farbe
			•	0074 perlgrau
•		•		0101 weiß
		•		0111 schwarz
		•		0525 braun
		•		1342 grau
	•		•	8542 buche
			•	8658 ahorn

## Länge / Packungseinheit

10482: 4,00 m à 25 St. = 100 m  
 10484: 4,00 m à 25 St. = 100 m  
 25482: 2,50 m à 40 St. = 100 m  
 25484: 2,50 m à 40 St. = 100 m



## Artikel 10482, 25482, 10484, 25484 - TSL 55 mm



## Ecken und Endkappen

### Für Artikel 10443

Art.-Nr.	Bezeichnung	Packungseinheit
22885	Innenecke	100 St. per Farbe
22886	Aussenecke	100 St. per Farbe

### Für Artikel 10482 und 10484

Art.-Nr.	Bezeichnung	Packungseinheit
22850	Innenecke	100 St. per Farbe
22851	Aussenecke	100 St. per Farbe
22860	Endkappe links	50 St. per Farbe
22861	Endkappe rechts	50 St. per Farbe

22849 Combipack

4 Innenecken, 2 Aussenecken,  
 1 Endkappe links, 1 Endkappe rechts  
 Abgepackt zu je 10 SB-Pcks = 80 St.

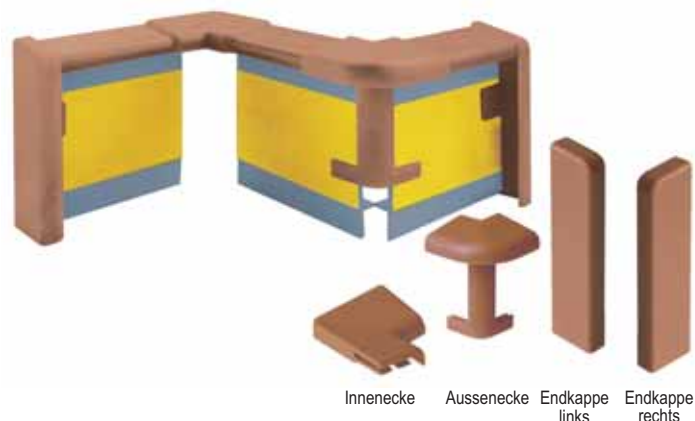

Innenecke    Aussenecke    Endkappe links    Endkappe rechts

## Verarbeitungshinweis

- Verlegung mit Ecken und Endkappen
- Unsichtbare Befestigung die durch den eingelegten Bodenstreifen verdeckt wird
- Einfache Befestigung durch nageln



Nageln



Systemzubehör

# Die Hohlkehlsockelleiste



Diese Profile wurden speziell für den Objektbereich entwickelt und werden bevorzugt in Räumen und Bereichen eingesetzt, in denen die Hygiene sehr wichtig ist.

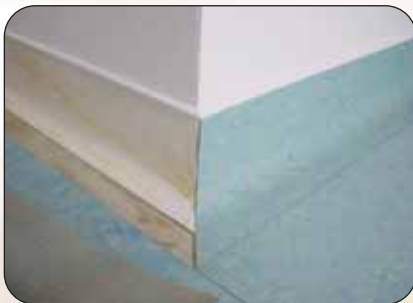

Durch die Montage einer Hohlkehle kann der Hartboden ohne Eckausbildung an die Wand hochgezogen werden. Nutzen Sie die Vielzahl der verschiedenen angebotenen Profiltypen.

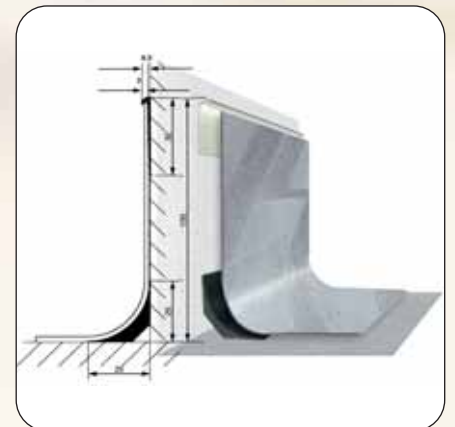

BOLTA ist der Marktführer in diesem Bereich. Profitieren auch Sie von unserer Erfahrung!

# Hart-PVC Hohlkehlprofile



## Artikel 24885, 10883, 10683 - Hohlkehl-Sockelleisten

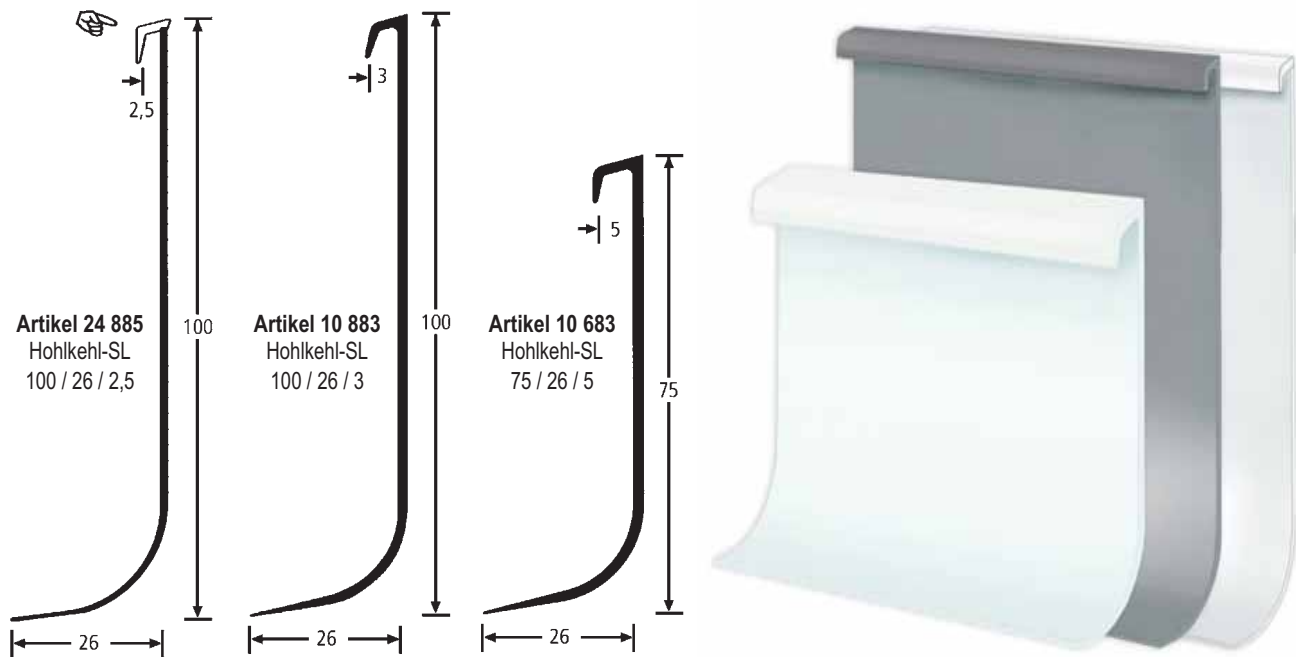

### Beschreibung:

- Hohlkehl-Sockelleiste aus Hart-PVC in 75 und 100 mm Bauhöhe
- Speziell für den Objektbereich entwickelt

### Lieferbare Farben:

24885	10883	10683	Farbe
•	•	•	0101 weiß
•			0107 grau

### Länge / Packungseinheit

- 24885:** 2,50 m à 40 St. = 100 m  
**10883:** 4,50 m à 22 St. = 99 m  
**10683:** 4,50 m à 22 St. = 99 m

### Verarbeitungshinweis

- Einfache Montage durch kleben oder nageln
- Für nahtlose Boden-Wandübergänge
- Besonders für Linielumböden geeignet



Nageln

# Weich-PVC Hohlkehldprofile



## Artikel 20000, 20299, 20399, 20400 - Weich-PVC Hohlkehldprofile

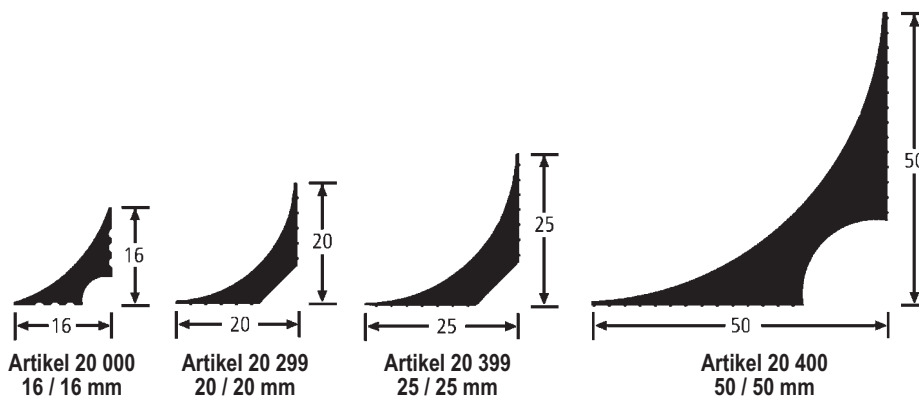

### Beschreibung:

- Hohlkehlleisten in verschiedenen Maßen zur Ausführung des Bodenbelages in hochgezogenen Belägen

### Lieferbare Farben:

20000	20299	20399	20400	Farbe
•	•	•	•	0111 schwarz

### Länge / Packungseinheit

- 20000: 2,50 m à 20 St. = 50 m  
2 Rollen à 30m = 60 m
- 20299: 2,50 m à 20 St. = 50 m
- 20399: 2,50 m à 20 St. = 50 m  
5,00 m à 20 St. = 100 m  
3 Rollen à 25 m = 75 m
- 20400: 2,50 m à 20 St. = 50 m

## Artikel 20334 - Abschlussprofil

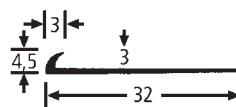

Artikel 20 334  
AL 32 / 4,5 / 3,0

### Beschreibung:

- Abschlussprofil aus Hart-PVC für vielseitigen Einsatz
- Kombinierbar mit Artikel 25700, 20000, 20299, 20399, 20400

### Lieferbare Farben:

20334	Farbe
•	0101 weiß
•	8017 schokobraun
•	1236 hellgrau
•	0880 champagner
•	0111 schwarz
•	0107 grau
•	0295 beige
•	0525 braun

### Länge / Packungseinheit

- 20334: 4,50 m à 22 St. = 99 m

## Verarbeitungshinweis

- Einfache Montage durch kleben oder nageln
- Für nahtlose Boden-Wandübergänge
- Besonders für Linielumböden geeignet



Nageln

# Die Weich-PVC-Sockelleiste

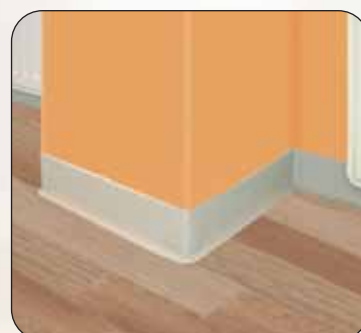

Das flexible Profil von der Rolle und daher leicht zu transportieren und zu montieren. Unser Standardprogramm umfasst viele Höhen von 30 mm bis 100 mm. Die Weichsockelleiste mit einer Höhe von 50 mm und einer Bodenabdeckung von 15 mm ist ab Lager in mehr als 25 Farben lieferbar.

Zum Teil rüsten wir verschiedene Weich-Sockelleisten für das Objekt bereits mit einem hochwertigen Acrylat-Klebeband aus, das die Montage wesentlich erleichtert.

Unser Haus präsentiert sich auch hier als ein führender Produzent. Nutzen Sie auch unsere 50-jährige Erfahrung!

## Objekt-Weich-Sockelleiste

Einfache und schnelle Verlegung, Leisten werden selbstklebend geliefert. (WSL 80/18 und WSL 100/20 kann auftragsbezogen als Objekt-SL gefertigt werden).

## Weich-PVC-Sockelleiste

Sonderfarben nur bei einer Abnahmemenge von mind. 1000 m. (Ausnahme: 10310 / 10510 mind. 4000 m).



# Weich-PVC-Sockelleiste

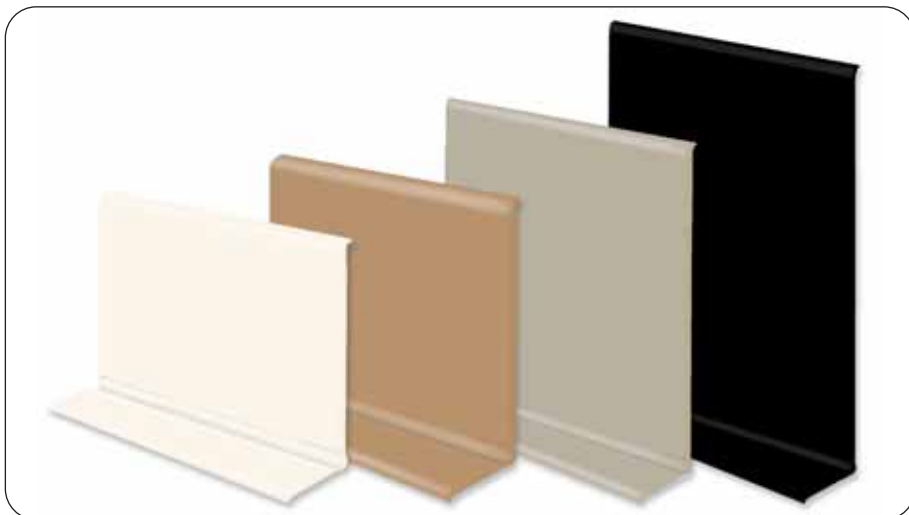

## Artikel 10224 - WSL 50/15 Objekt-SL

(mit selbstklebender Rückseite)

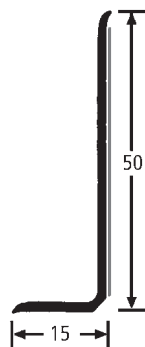

### Beschreibung:

- Sockelleiste aus Weich-PVC mit 50 mm Wandabdeckung
- Selbstklebende Rückseite
- Objektqualität

### Lieferbare Farben:

10224	Farbe
•	0107 grau
•	0111 schwarz
•	0295 beige
•	2160 parkett
•	1236 hellgrau
•	0272 hellbeige
•	0042 buche

### Länge / Packungseinheit

1 Rolle à 50 m

## Artikel 10233 - WSL 60/16 Objekt-SL

(mit selbstklebender Rückseite)

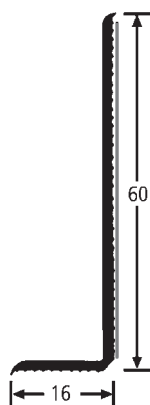

### Beschreibung:

- Sockelleiste aus Weich-PVC mit 60 mm Wandabdeckung
- Selbstklebende Rückseite
- Objektqualität

### Lieferbare Farben:

10233	Farbe
•	0101 weiß
•	0107 grau
•	0111 schwarz

### Länge / Packungseinheit

1 Rolle à 50 m

### Verarbeitungshinweis

- Einfache Montage durch selbstklebende Rückseite
- Beim Verlegen von Rundungen wird ein Anwärmen empfohlen
- Festklopfen mit Gummihammer empfohlen



# Weich-PVC-Sockelleiste



## Beschreibung:

- Sockelleiste aus Weich-PVC mit 50 mm Wandabdeckung
- Objektqualität

## Artikel 10310, 10510 - WSL 50/15

## Lieferbare Farben:

10310	10510	Farbe	10310	10510	Farbe
•		0101 weiß	•		0711 hellblau
•		0107 grau	•		0714 marineblau
•		0111 schwarz	•		5189 olivbraun
•		0295 beige	•		0712 brillantblau
•		0525 braun	•		0275 beige
•		2160 parkett	•	•	0074 perlgrau
•		1236 hellgrau	•	•	0030 eiche
•		0272 hellbeige	•	•	0031 nußbaum
•		2161 hellbraun	•	•	0091 kiefer
◦		0314 gelb	•		8585 ahorn select
•		0194 blaugrau	•		0042 buche
•		0675 blaugrün	•		8509 buche hell

◦ = Sonderfarbe

## Länge / Packungseinheit

10310: 2 Rollen á 50 m

10510: 2 Rollen á 50 m

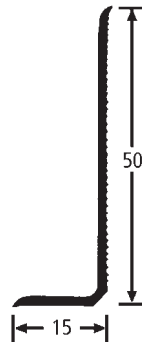

## Artikel 10333 - WSL 60/16

## Beschreibung:

- Sockelleiste aus Weich-PVC mit 60 mm Wandabdeckung
- Objektqualität

## Lieferbare Farben:

10333	Farbe
•	0107 grau
•	0111 schwarz
•	0295 beige
•	0525 braun
•	2160 parkett
•	1236 hellgrau

## Länge / Packungseinheit

1 Rolle á 50 m

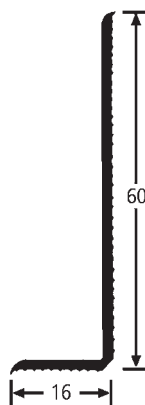

## Verarbeitungshinweis

- Beim Verlegen von Rundungen wird ein Anwärmen empfohlen
- Festklopfen mit Gummihammer empfohlen

# Weich-PVC-Sockelleiste

## Artikel 10335 - WSL 80/18

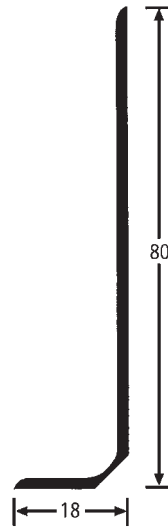

### Beschreibung:

- Sockelleiste aus Weich-PVC mit 80 mm Wandabdeckung
- Objektqualität

### Lieferbare Farben:

10335	Farbe
•	0107 grau
•	0111 schwarz
•	0295 beige
•	0525 braun

### Länge / Packungseinheit

1 Rolle à 50 m

## Artikel 10340 - WSL 100/20

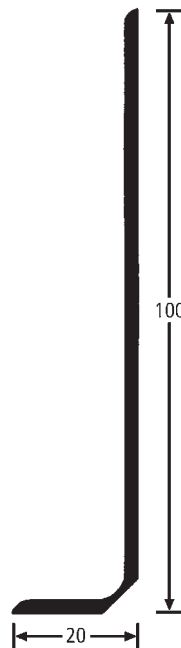

### Beschreibung:

- Sockelleiste aus Weich-PVC mit 100 mm Wandabdeckung
- Objektqualität

### Lieferbare Farben:

10340	Farbe
•	0107 grau
•	0111 schwarz
•	0295 beige
•	0525 braun

### Länge / Packungseinheit

1 Rolle à 50 m

### Verarbeitungshinweis

- Beim Verlegen von Rundungen wird ein Anwärmen empfohlen
- Festklopfen mit Gummihammer empfohlen

# Das Treppenkantenprofil



Besonders bei der Renovierung ausgetretener Treppen in Altbauten hat sich der Einsatz bewährt. Die Profile werden aus Weich-PVC gefertigt und mit Montagekleber montiert. (Foto: Fotolia)



Diese Profile sind besonders als Anschluss- und Trittkante von homogenen oder textilen Fußbodenbelägen auf Treppen mit Untergründen aus Holz, Stein oder Beton geeignet.



Die Profile lassen sich problemlos mit den verschiedenen Belagsstärken der Beläge kombinieren. Wie auch bei anderen Profilen ist die Fertigung in RAL-Farben oder nach Belagsmuster ab einer Mindestmenge hier ein sehr wichtiges Kriterium bei der Treppengestaltung.

# Treppenkanten

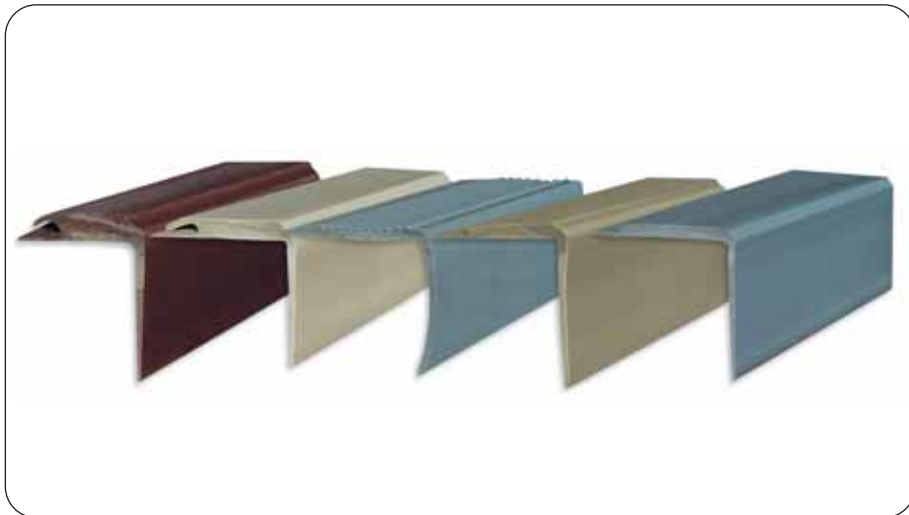

## Beschreibung:

- Treppenkanten aus Weich-PVC in verschiedenen Maßen

## Lieferbare Farben:

13385	13353	13364	Farbe
•	•	•	0111 schwarz
•		•	0107 grau
•		•	0295 beige
•	•	•	0525 braun

13389	13420	Farbe
•	•	0111 schwarz
•	•	0107 grau
•		0295 beige
•	•	0525 braun

## Länge / Packungseinheit

13385: 4,50 m à 11 St. = 49,5 m  
 13353: 4,50 m à 11 St. = 49,5 m  
 13364: 4,50 m à 11 St. = 49,5 m  
 13389: 4,50 m à 11 St. = 49,5 m  
 13420: 4,50 m à 11 St. = 49,5 m

## Treppenkanten

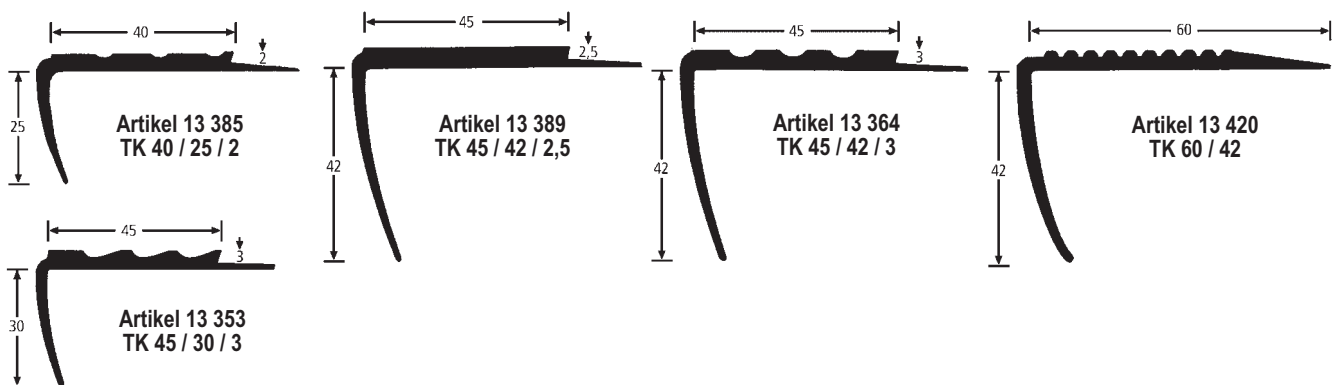

## Einfass-Treppenkanten

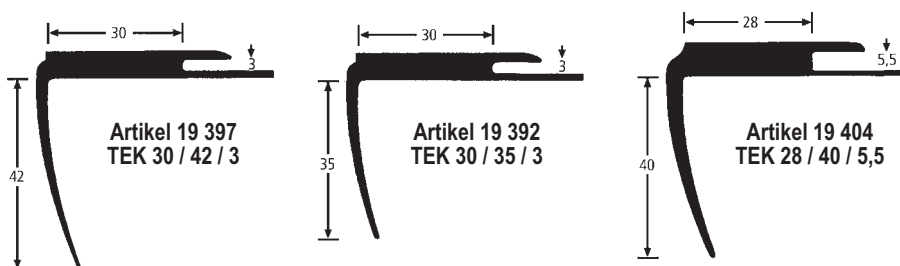

## Beschreibung:

- Einfass Treppenkanten aus Weich-PVC in verschiedenen Maßen

## Lieferbare Farben:

19397	19392	19404	Farbe
•	•	•	0111 schwarz
•		•	0107 grau
•		•	0295 beige
•		•	0525 braun

## Länge / Packungseinheit

4,50 m à 11 St. = 49,5 m

## Beschreibung:

- Gleitschutz- und PVC-Einlage für ALU-Treppenkanten

## Lieferbare Farben:

20118	20106	Farbe
•	•	0111 schwarz

## Länge / Packungseinheit

20118: 2 Rollen à 50 m = 100 m  
 20106: 4 Rollen à 25 m = 100 m

## Gleitschutz- und Einlageprofil

Artikel 20 118  
Gleitschutzstreifen  
selbstklebend



Artikel 20 106  
PVC-Einlage



## Verarbeitungshinweis

- Einfache Montage mit Montagekleber (nicht im Lieferumfang enthalten)
- Art. 20106 wird einfach in vorhandene Aufnahme eingedrückt
- Art. 20118 in selbstklebender Ausführung



# Das Fußboden-Spezialprofil

BOLTA liefert hier Kantenschutzprofile, Viertelstäbe, Einfass-Abschlussprofile und Übergangprofile und viele andere Spezialprofile.



Dieser Bereich umfasst eine Vielzahl von Profilen für die Bereiche Wand, Boden und Decke in Hart-, Weich- und geschäumten PVC.

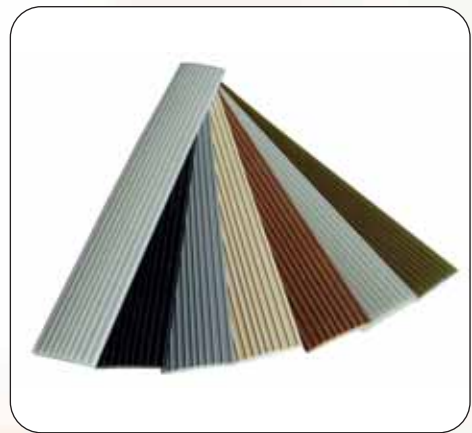

Zusätzlich bietet unser Unternehmen die Möglichkeit mit Ihnen gemeinsam neue Profillösungen zu finden, eine kundenbezogene Anfertigung von Profil-Werkzeugen und der Produktion Ihres Profils.



# Weich-PVC-Profile

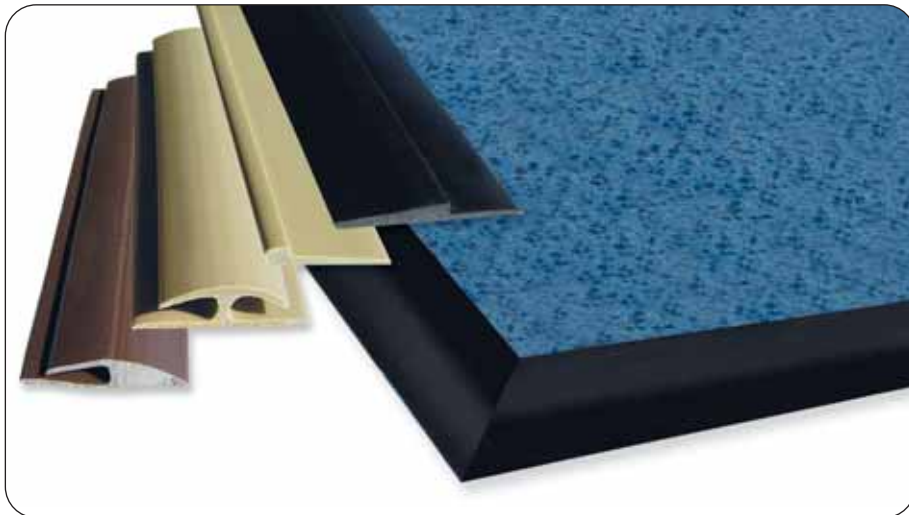

## Beschreibung:

- Doppeleinfassleiste aus Weich-PVC
- Selbstklebende Ausführung

## Lieferbare Farben:

25918	Farbe
•	0119 grau
•	0295 beige
•	0525 braun

## Länge / Packungseinheit

30 St. à 0,90 m = 27 m

## Beschreibung:

- Einfassleiste aus Weich-PVC
- Selbstklebende Ausführung

## Lieferbare Farben:

25957	Farbe
•	0119 grau
•	0295 beige

## Länge / Packungseinheit

30 St. à 0,90 m = 27 m

## Beschreibung:

- Einfassleiste aus Weich-PVC

## Lieferbare Farben:

19357	Farbe
•	0111 schwarz
•	0295 beige

## Länge / Packungseinheit

Rollen à 25 m

## Beschreibung:

- Abschlussprofil aus Weich-PVC

## Lieferbare Farben:

20328	Farbe
•	0107 grau

## Länge / Packungseinheit

Rollen à 25 m

## Beschreibung:

- Abschlussprofil aus Weich-PVC

## Lieferbare Farben:

13267	Farbe
•	0107 grau

## Länge / Packungseinheit

2 Rollen à 25 m = 50 m

## Einfassprofile

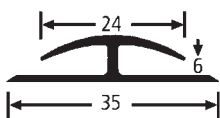

Artikel 25918  
Doppeleinfassleiste  
EFS 24 / 35 / 6 SB

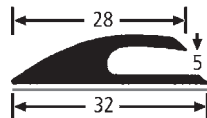

Artikel 25957  
Einfassleiste  
EFS 28 / 32 / 5 SB  
selbstklebend

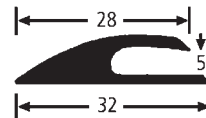

Artikel 19357  
Einfassleiste  
EFS 28 / 32 / 5 SB

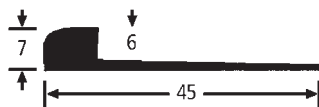

Artikel 20328  
Abschlussprofil  
AL 45 / 7 / 6

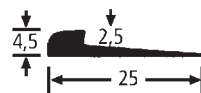

Artikel 13267  
Abschlussprofil  
AL 25 / 4,5 / 2,5

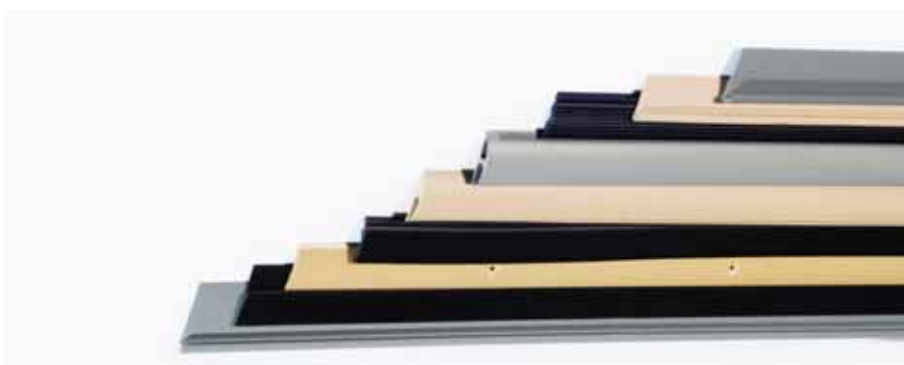

## Verarbeitungshinweis

- Einfache Befestigung kleben
- Klebeband nicht im Lieferumfang



Selbstklebend

# Hart-PVC Profile



## Beschreibung Artikel 30121:

- Winkelprofil aus Hart-PVC

### Lieferbare Farben:

30121	Farbe
•	0101 weiß

### Länge / Packungseinheit

20 St à 2,5 m = 50 m

## Beschreibung Artikel 20334:

- Abschlussprofil aus Hart-PVC

### Lieferbare Farben:

20334	Farbe
•	0101 weiß
•	0111 schwarz
•	0107 grau
•	0295 beige

### Länge / Packungseinheit

22 St. à 4,50 m = 99 m

## Beschreibung Artikel 20333:

- Abschlussprofil aus Hart-PVC

### Lieferbare Farben:

20333	Farbe
•	0101 weiß
•	0111 schwarz
•	0107 grau
•	0295 beige

### Länge / Packungseinheit

11 St. à 4,50 m = 49,5 m

## Beschreibung Artikel 30230:

- Eckprofil aus Hart-PVC
- Zur Verlegung von Struktur-Profil-Tapeten für einen sauberen Eckabschluss

### Lieferbare Farben:

30230	Farbe
•	0101 weiß

### Länge / Packungseinheit

15 St à 2,6 m = 39 m

## Hart-PVC-Profile

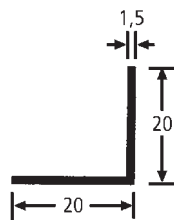

Artikel 30121  
Winkelprofil  
WL 20 / 20

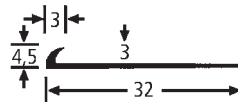

Artikel 20334  
Abschlussleiste  
AL 32 / 4,5 / 3

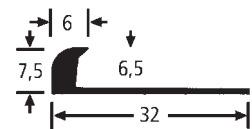

Artikel 20333  
Abschlussleiste  
AL 32 / 7,5 / 6,5

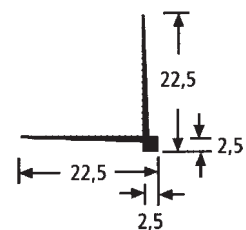

Artikel 30230  
Eckprofil

## Verarbeitungshinweis

- Einfache Montage durch kleben



Montagekleber  
Art. 22010

# Hart-PVC Profile



## Artikel 24383, 24583 - HSL 60 mm

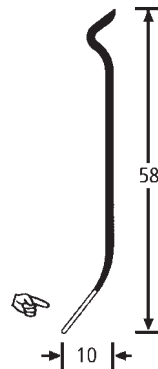

### Beschreibung:

- Sockelleistenprofil aus Hart-PVC

### Lieferbare Farben:

24383	24583	Farbe
	•	0018 buche hell
	•	0030 eiche
	◦	0074 perlgrau
•		0295 beige
•		1236 lichtgrau

◦ = Sonderfarbe

### Länge / Packungseinheit

24383: 2 Rollen à 50 m im Karton

24583: 2 Rollen à 50 m im Karton

## Artikel 32110, 32510 Stufenwinkel

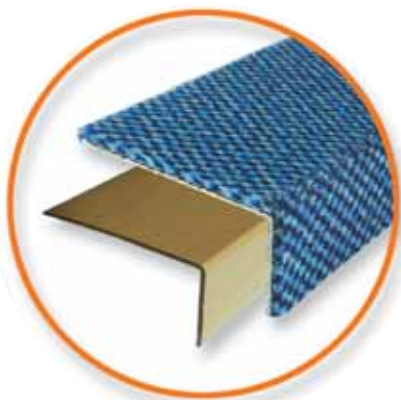

### Beschreibung:

- Stufenwinkel aus Hart-PVC
- Ideal für Teppich-Stufenmatten

### Lieferbare Farben:

32110	32510	Farbe
•	•	Mischfarbe

### Länge / Packungseinheit

32110: 30 St. à 2,7 m = 81 m

32510: 30 St. à 2,7 m = 81 m  
selbstklebend

### Verarbeitungshinweis

- Einfache Montage durch kleben, nageln oder schrauben



Klebeband  
Art. 22600



Montagekleber  
Art. 22010



Nageln



amel  
ctive

THINK POSITIVE - THINK ORANGE - THINK

**BOLTA**

# Zubehör



## BOLTA-Sockelleistenstanze



Und so gehts:  
Klemmhebel anheben, Distanzhülse anclipsen und fertig, Stanzen Sie jetzt auch Hartbeläge!

### Artikel 22 200

Für fugenlose Außenecken und Innenecken, bei vielen Leisten anwendbar.

Für die fugenlose Stanzung von Innen- und Aussenecken unserer BOLTA-Hartschaum-Sockelleisten wurde die Sockelleisten-Stanze entwickelt, die wir zu einem sehr attraktiven Preis anbieten.

### Artikel 22 200 - 1000

Bei Einsatz unserer neuen Distanzhülse aus Federstahl können jetzt auch unsere ECO-Hartkern-Sockelleisten gestanzt werden.

## BOLTA-Profilschere



### Profilschere Artikel 22205

Leistenschere mit Hebelübersetzung und 90° Anschlag

## Bohrgerät



für Artikel Nr. 10 421 und Nr. 10 422 Klemmsockelleisten-Stützprofil für schnelle und saubere Montage



## Sockelclip

Mehrmalige Montage und Demontage ist problemlos möglich!

### Artikel 10 040 Kunststoffclip

Inhalt pro Packung: (ausreichend für 25 lfm) je 50 Stück. Clips, Dübel und Schrauben, Verpackungseinheit (VPE): 50 Packungen im Großkarton.

### Artikel 22 030 Metallclip

Inhalt pro Packung: (ausreichend für 25 lfm) je 50 Stück. Clips, Dübel und Schrauben  
Verpackungseinheit (VPE): 50 Packungen im Großkarton.

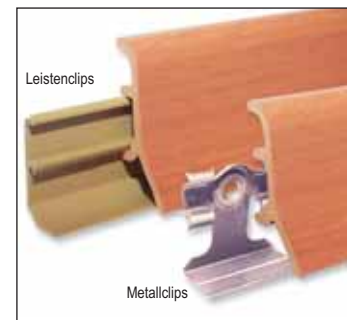

## Acrylat-Kontaktklebeband

Mit Fadengelege, Rollen à 50 m

### Artikel 22 600

35 mm mit Klebeauftrag von ca. 400 g/qm, Verpackungseinheit: 8 Rollen à 50,0 m

### Artikel 22 602

38 mm, Verpackungseinheit: 16 Rollen à 50,0 m



## Montagekleber und Reparaturkitt

### Montagekleber Artikel 22 010

- optimal zum Verkleben von Fußbodenleisten, und eine Vielzahl von weiteren Anwendungen
  - ersetzt Schrauben und Nägel
  - hohe Sofortklebekraft
  - hohe Endklebekraft
- Verpackungseinheit: 290 gr. Kartusche im Karton zu 12 Stück

### Zweikomponentenkitt Artikel 22 002

- überlackier- und streichbar
- Verpackungseinheit: Dosen à 2 kg, 1 Karton = 12 kg





**BOLTA** LEICHT VERLEGUNG  
EASY TO INSTALL

# BOLTA Sonderprogramm

- Sonderprofile lieferbar ab 1000 m
- Standardfarben ohne Aufschlag
- Bei Sonderfarben kommt ein Aufschlag von 160,00 Euro in Anrechnung



# Sonderprogramm



## Winkelprofile

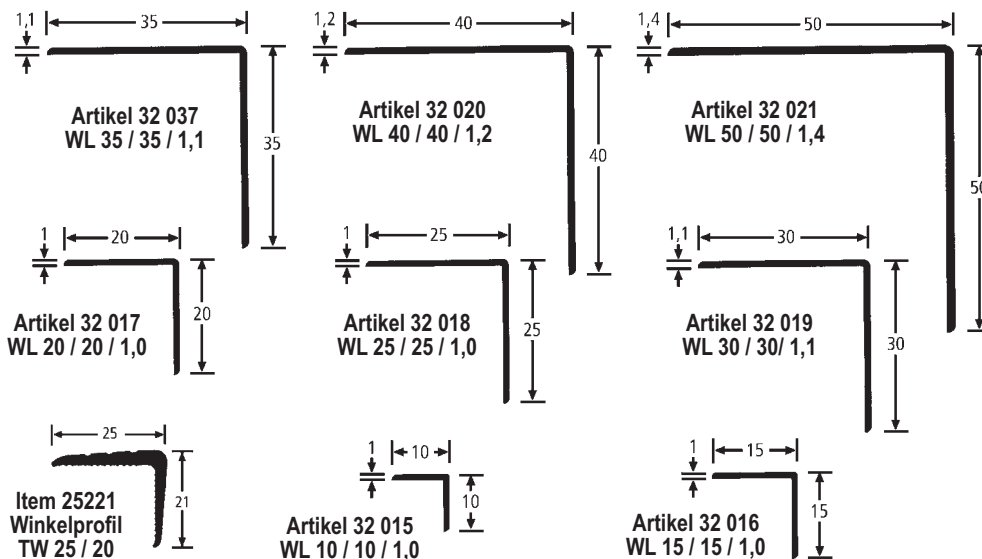

## Spezialprofile

Farben auf Anfrage



## Verarbeitungshinweis

- Einfache Montage durch kleben (nicht im Lieferumfang enthalten)
- Art. 20361 besonders geeignet als Einfassprofil für Schmutzfangteppiche von der Rolle



Klebeband  
Art. 22600



Montagekleber  
Art. 22010

# Sonderprogramm

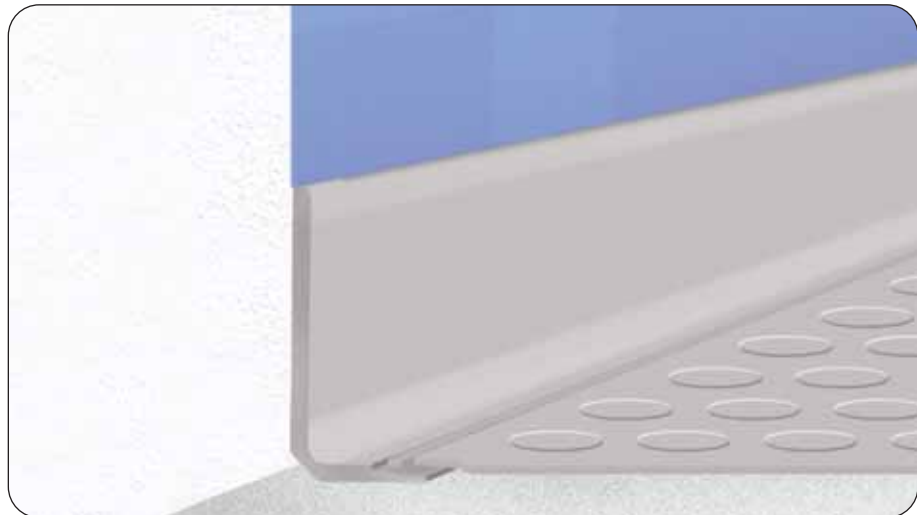

## Weich-PVC-Sockelleisten

Farben auf Anfrage

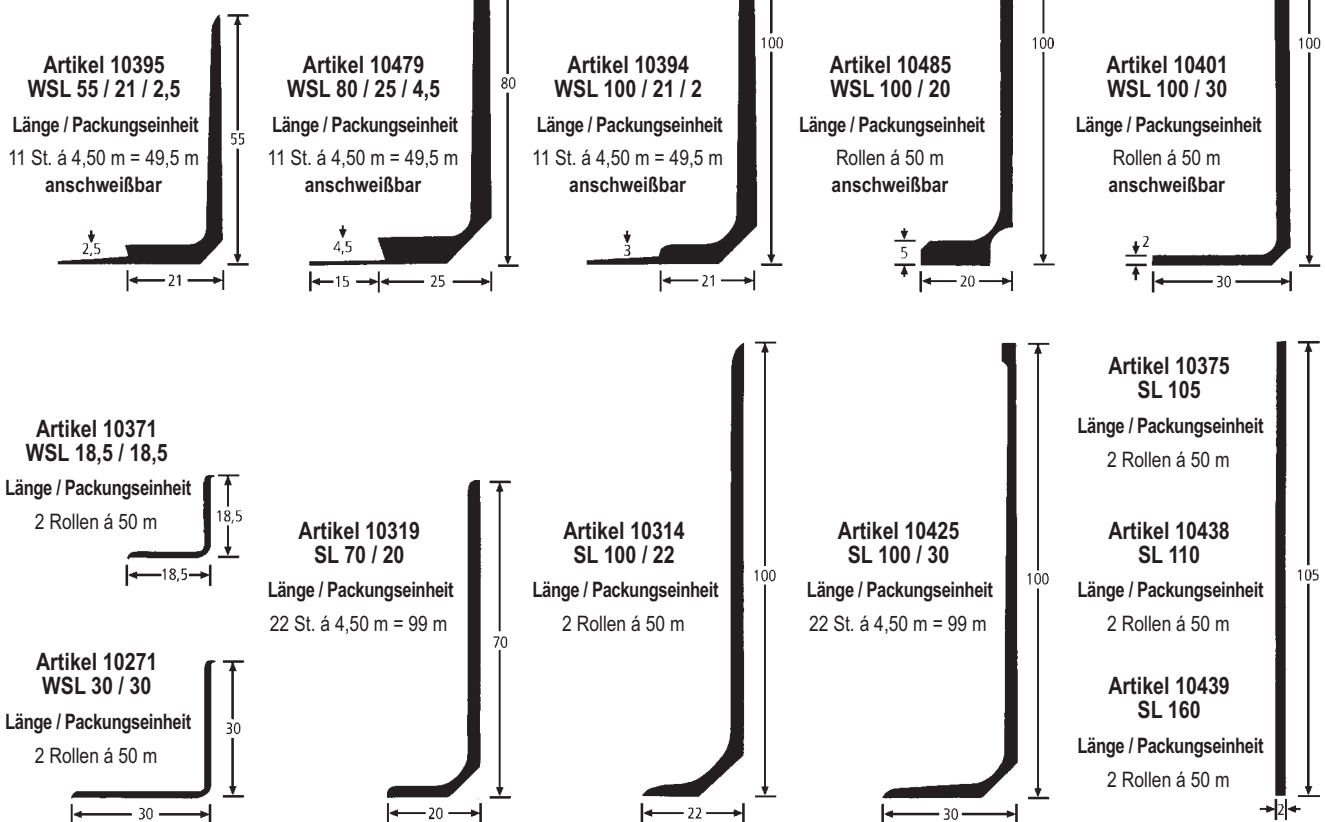

## Verarbeitungshinweis

- Einfache Montage kleben (nicht im Lieferumfang enthalten)
- Teilweise anschweißbar mit Bodenbelag



Klebeband  
Art. 22600



Montagekleber  
Art. 22010

# Sonderprogramm



## Treppenkanten

Farben auf Anfrage

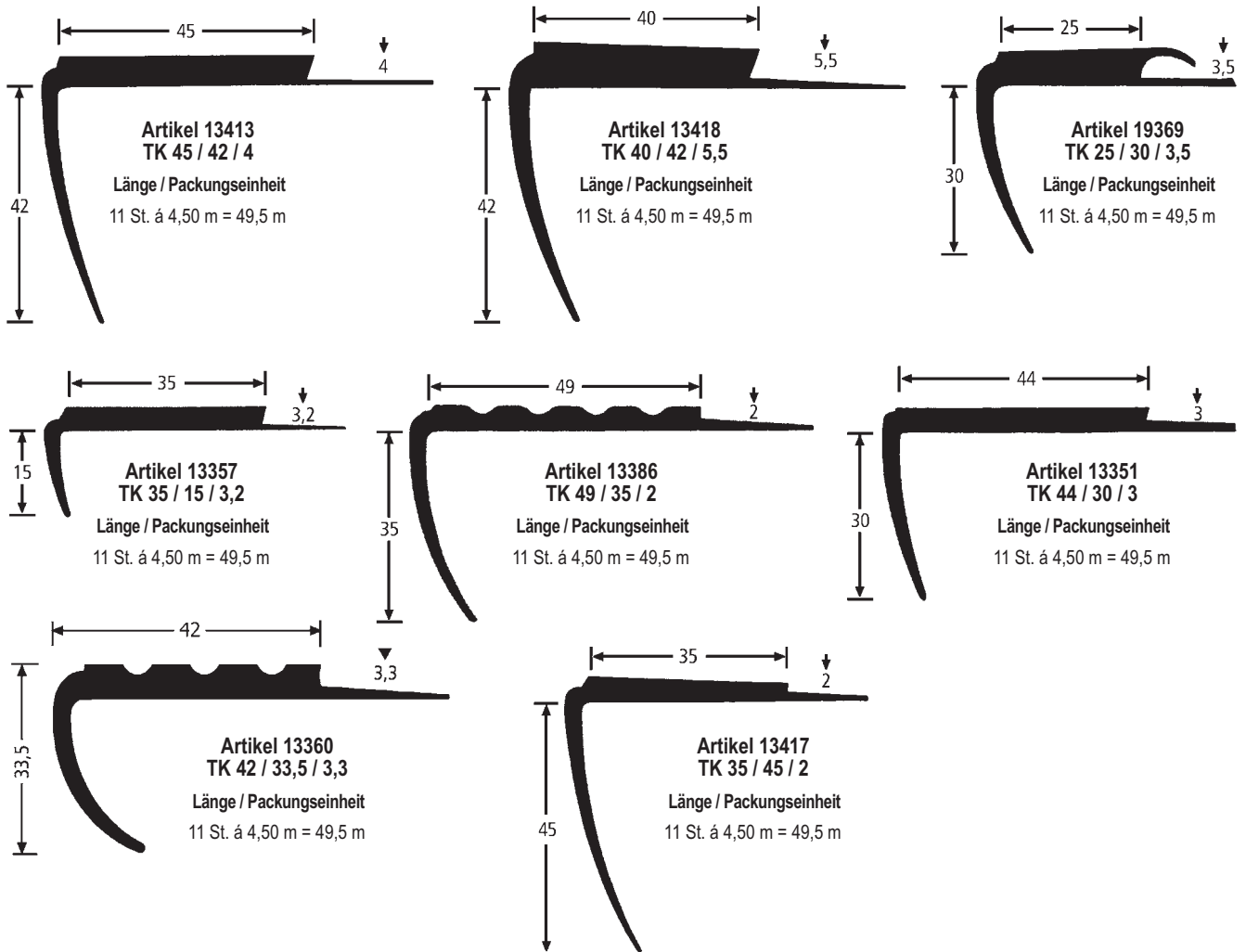

### Verarbeitungshinweis

- Einfache Montage durch kleben (nicht im Lieferumfang enthalten)



Klebeband  
Art. 22600



Montagekleber  
Art. 22010

# Sonderprogramm



## Artikel 10760

### Beschreibung:

- Sockelleiste in 60 mm Bauhöhe
- Mit Weichlippen an Wand- und Bodenanschluss

### Farbe auf Anfrage

Länge / Packungseinheit  
22 St. à 4,50 m = 99 m

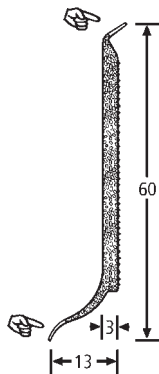

Farben auf Anfrage



## Artikel 10483 - TSL 100/5

### Beschreibung:

- Teppichsockelleiste in 100 mm Bauhöhe
- Einklebebereich selbstklebend ausgestattet

### Farbe auf Anfrage

Länge / Packungseinheit  
22 St. à 4,50 m = 99 m



Farben auf Anfrage



## Verarbeitungshinweis

- Einfache Montage kleben (nicht im Lieferumfang enthalten)



Klebeband  
Art. 22600



Montagekleber  
Art. 22010

# Küchenleiste



## Artikel 51126 - Wandanschlussleiste

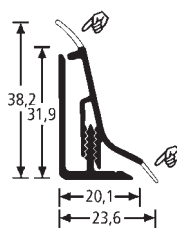

### Beschreibung:

- Küchenabschlussleiste mit Trägerprofil
- Feuchtigkeitsunempfindlich und formstabil

### Lieferbare Farben:

51126	Farbe
•	2865 weiss
•	2852 esche-weiss
•	2801 granitgrau
•	2802 granitschwarz
•	2803 granitgrün
•	2804 marmorgrau
•	2805 schwarzsilber
•	2806 granitblau
•	2807 grau struktur
•	2809 silberfarbig
•	2826 kupferfarbig
•	2836 ahorn hell
•	2837 eiche
•	2839 kiefer
•	2841 buche
•	2842 eiche rustikal

## Ecken und Endkappen



### Länge / Packungseinheit

2,40 m à 10 St. = 24 m

### Verarbeitungshinweis

- Einfache Befestigung durch nageln oder schrauben
- Befestigung mit Montageschiene
- Unsichtbare Befestigung durch Abdeckung mit Sichtprofil
- Verlegung mit Ecken und Endkappen



Nageln



Dübeln

# Über uns



## Werkstoffe

### Qualitätsgeprüft und konstant in den Eigenschaften

Umfangreiche Wareneingangskontrollen bilden die Basis unserer Produktionsstrategie. Alle Rohstoffe, Additive und Fertigcompounds werden vor der Zuführung in den Fertigungsprozess umfangreichen Prüfungen unterzogen.

Wir verarbeiten u. a.:

- Hart PVC
- PS
- PC
- Weich PVC
- PP
- PMMA
- ABS
- PE
- TPE
- Materialien mit Glasfaser und Wollastonit Anteil



## Technik + Technische Profile

### Bindeglied zwischen Mensch, Maschine und Endprodukt

Die Wünsche, Ideen und Anforderungen unserer Kunden stehen für uns im Vordergrund. Unsere hochspezialisierten Fachkräfte unterstützen Sie - Individuelle und überzeugende Lösungen werden mit Ihnen gemeinsam erarbeitet.

### Nahezu unbegrenzte Formen, Funktionen und Farben

Wir bieten unseren Kunden komplette Betreuung von der Entwicklung bis zur Serienfertigung. Mit modernster Technik lösen wir die uns gestellten Aufgaben.

# Farben

### Grenzenlose Möglichkeiten

Glasklar bis opak, diffus oder durchgefärbt, Uni-Farben bis Metallic Einstellungen, Ihrer Kreativität sind bei uns keine Grenzen gesetzt.

Ob Vorgabe durch RAL und NCS, Muster oder Ihrer eigenen Idee, unser Farblabor kann auf bisher 2700 Farbtöne zurückgreifen.



Fordern Sie unsere Informationen über Technische Profile an!

# Über uns

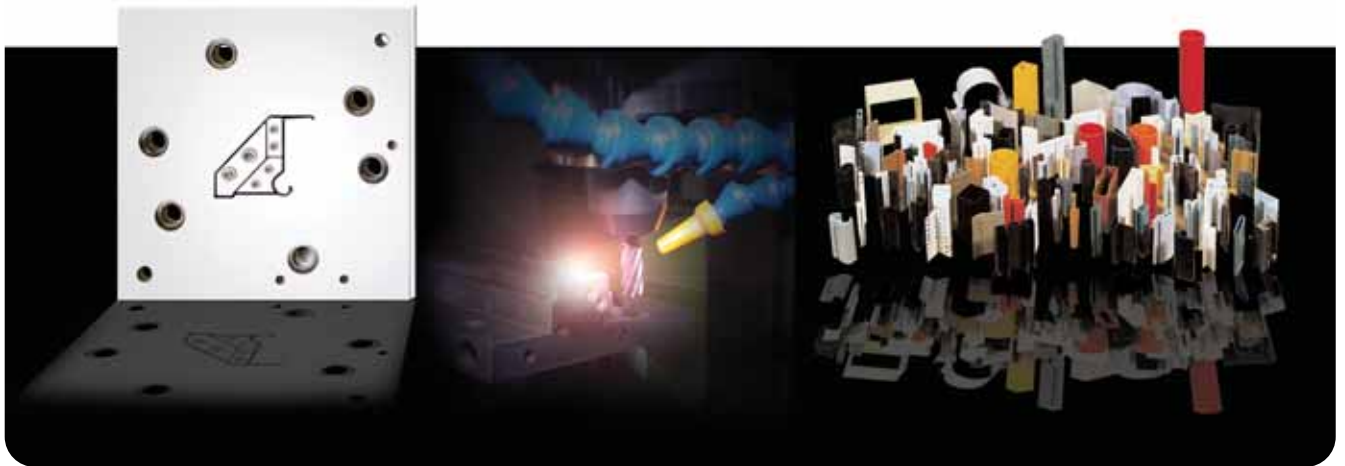

## Unser Weg zum Erfolg



Bereits 1958 bei der Gründung unseres Werkes in Schönberg, konnte unsere Muttergesellschaft mit Sitz in Nürnberg auf eine langjährige Erfahrung in der Verarbeitung von Kunststoff zurückblicken. Schon um die Jahrhundertwende produzierte BOLTA Werke GmbH in Nürnberg ein vielfältiges Sortiment aus Kunststoff und war damit einer der Wegbereiter für diesen neuen Werkstoff. Die Entwicklung neuer Verfahrenstechnologien stellte zusammen mit dem Einsatz moderner Extrusionsanlagen entscheidende Maßstäbe in unserer Produktion. Eine wichtige Produktentwicklung aus unserem

Hause stellte die Idee der Teppich-Sockelleiste dar, die bis zum heutigen Tage eingesetzt wird. Die intensive Zusammenarbeit mit unseren Kunden hat immer wieder zu wichtigen Produktentwicklungen geführt, die den Namen BOLTA geprägt und gefestigt haben. Die konsequente Umsetzung dieser Firmenphilosophie führte im Jahre 1984 zur Gründung der rechtlich selbständigen GmbH. Im folgenden Jahr wurde BOLTA Mitglied der Melton Medes Group aus Nottingham / England und konnte damit den Grundstein zur umfangreichen Erweiterung des Maschinenparks setzen.

## Neues Werk



Schon damals stellte sich BOLTA den Marktanforderungen und durch ständige Weiterentwicklung der Produktpalette kamen auch Platzprobleme hinzu. Nach jahrelanger Planung und Verhandlungen mit dem Besitzer, Kapitalgebern und öffentlichen Stellen wurde 1989 der Grundstein für ein neues Werk gelegt und am 26. September 1991 konnte der Neubau eines modernen und zukunfts-

orientierten Werkes offiziell eingeweiht werden. BOLTA stellt sich nach wie vor den europaweiten Marktanforderungen und ist heute der Markenname für Kompetenz und Qualität in der Verarbeitung von Kunststoff.

## Rohstoffe



Die Aufbereitung der Rohstoffe erfolgt auf vollautomatischen Mischanlagen. Für unseren Dreischicht-Fertigungsbetrieb mischen wir täglich bis zu 35 Tonnen Dry-Blend in den unterschiedlichsten Materialrezepturen. Hierbei setzen wir vorzugsweise den Kunststoff PVC mit seinen vielseitigen Materialeigenschaften ein. Unser eigenes Labor kann sehr flexibel auf individuelle Kundenwünsche eingehen und spezielle Qualitäts- und Farb Rezepturen entwickeln. In Zusammenarbeit mit unseren Lieferanten können wir durch den Einsatz hochwertiger Rohstoffe eine

sehr hohe Extrusionsqualität unserer Produkte sicherstellen. Unsere Materialrezepturen werden auf die Produkthanforderungen abgestimmt und erfüllen damit auch die extremsten Belastungen, die an die Produkte gestellt werden. In größerem Maße setzen wir auch chlorfreie Kunststoffe ein. Diese finden besonders als Industrie profile ihre Anwendung in der Möbel-, Elektro- und Autoindustrie.

# Über uns



## Zertifizierung

BOLTA wurde vom TÜV SÜD in den Geschäftsbereichen Entwicklung, Herstellung und Vertrieb von Profilen aus Kunststoff und Zubehörteilen für Fußbodentechnik nach DIN EN ISO 9001:2000 zertifiziert.

Ein gut funktionierendes QM-System ist eine Grundvoraussetzung, um zielsicher und wirtschaftlich Ihre Anforderungen erfüllen zu können.



## Unsere Produkte

Unser umfangreiches Sortiment in Bauprofilen wird in einem Profilkatalog präsentiert. Ein gut bestücktes Lager gewährleistet den sofortigen Versand unserer Standardartikel ab Lager. Alle Profile aus dem Sonderprogramm werden aus vorhandenen Werkzeugen auftragsbezogen angefertigt. In der Profilextrusion haben wir einen hohen Spezialisierungsgrad erreicht. Gerne stellen wir Ihnen unsere weitreichende Erfahrung auf unserem Spezialgebiet zur Verfügung!

Im Bereich der Industrieprofile beliefern wir die Auto-, Möbel- und Elektroindustrie mit individuellen und kundenbezogenen Profilen, die stets in enger Zusammenarbeit abgestimmt und entwickelt werden.

Dies garantiert uns und unseren Partnern einen sehr hohen Qualitätsstandard und ein technisch ausgereiftes Design.



## Entwicklung

Wir lösen die speziellen Problemstellungen unserer Kunden durch unsere eigene Entwicklungs- und Konstruktionsabteilung. Die anwendungstechnische Beratung und die CAD-Unterstützung ist für eine flexible, funktionelle und enge Zusammenarbeit mit dem Kunden sehr wichtig. In kurzer Entwicklungszeit entstehen damit viele neue Produkte,

die eine Problemlösung darstellen. Besonders wichtig ist deshalb die Umsetzung des Designergebnisses im eigenen Hause. Dies garantiert der eigene Werkzeugbau.



# Über uns



## Werkzeugbau



Erfahrene Werkzeugmacher sind ein weiterer Faktor hinsichtlich Flexibilität und notwendiger Kostenreduzierung. Aufwendige Extrusionswerkzeuge für die Coextrusion oder auch die Fertigung im Doppelstrangverfahren werden in unserem Werkzeugbau kostengünstig und innerhalb der vereinbarten Liefertermine erstellt.

BOLTA begleitet damit alle Werkzeuge bis zum Produktionseinsatz und kann damit schnell und flexibel die Erfordernisse des Marktes erfüllen. Ein gleichbleibend hoher Qualitätsstandard ist damit sichergestellt.

## Anlagen



Die Verarbeitung unterschiedlichster Materialien erfolgt auf leistungsfähigen Extrusionsanlagen. Unser Maschinenpark ist mit 36 Extrusionslinien und Nachfolgeeinheiten ausgestattet, die vorwiegend über moderne Mikroelektronik-Steuersysteme verfügen.

Unser Herstellungsprozess ist konsequent auf ökologische Effizienz ausgerichtet. Unsere Produktion basiert auf Wärmerückgewinnung, Katalysortechnik und erfolgt mit einem geschlossenen Was-

serkreislauf. Nahezu 100% der Produktionsabfälle werden recycelt.

Eine laufende Wartung der Anlagen durch eigenes Fachpersonal stellt einen störungsfreien Dreischichtbetrieb sicher. Wir beugen dadurch unnötigen Produktionsausfällen vor und garantieren termingerechte Auftragsabwicklungen.

## Qualitätssicherung



Laufende Prüfungen während des gesamten Produktionsprozesses stellen die Erfüllung der Produktanforderungen sicher. Unseren Mitarbeitern der Qualitätssicherung stehen hierzu modernste Prüfvorrichtungen zur Verfügung.

Detaillierte Prüfpläne gewährleisten die Einhaltung aller qualitätsrelevanten Vorgaben. Die Fehlerursachenermittlung und deren Beseitigung dient einer kontinuierlichen Verbesserung der Prozesssicherheit.

# BOLTA - in Europa zuhause



## Team



Ein starkes und leistungsfähiges Team ist die Grundlage für unseren Unternehmenserfolg. Die persönlichen Ziele und Wertvorstellungen unserer Mitarbeiter werden bei uns besonders beachtet. BOLTA will für seine nationalen und internationalen Kunden der beste Partner sein. Die kundenorientierte Mitarbeit hat deshalb im gesamten Unternehmen absolute Priorität.

Alle BOLTA-Mitarbeiter prägen die Firmenphilosophie unseres Hauses. Termintreue, Flexibilität und Zuverlässigkeit machen BOLTA zu Ihrem Partner mit Profil!

## Führung



Purico LTD.



**Edward Holt**  
Managing Direktor



**Nathu Ram Puri**  
Purico LTD.  
Shareholder



**Johannes Knobloch**  
BOLTA Industrie- und  
Bauprofile GmbH  
Geschäftsführer

## Ihre Ansprechpartner

### Auftragscenter:

Frau Michaela Grassinger	Tel. 08554 / 309-21	e-mail: grassinger.michaela@bolta-industrie.de
Frau Claudia Fürst	Tel. 08554 / 309-23	e-mail: fuerst.claudia@bolta-industrie.de

### Vertriebsleitung:

Herr Joachim M. Peter	Tel. 08554 / 309-20	e-mail: peter.joachim@bolta-industrie.de
Herr Jürgen Krause	Tel. 08554 / 309-30	e-mail: krause.juergen@bolta-industrie.de





## ...Ihr Partner mit Profil

**BOLTA Industrie- und Bauprofile GmbH**

Industriestraße 1

D-94513 Schönberg

Tel. 085 54-309-0

Fax. 085 54-309-50 o. 64

E-mail: [verkauf@bolta-industrie.de](mailto:verkauf@bolta-industrie.de)

[www.bolta-industrie.de](http://www.bolta-industrie.de)

Zertifiziert nach  
DIN EN ISO 9001:2000



Ein Unternehmen der  
Purico Limited

 made  
 in  
 germany

# FARBEN FÜR BOLTA PRODUKTE

## Hartschaum-Sockelleisten



## Hartkern-Sockelleisten



## Klemm-Sockelleisten



## Teppich-Sockelleisten



## Design-Profile



## Weich-PVC-Sockelleisten Treppenstufen



## Hohlkehl-SL / Spezialprofile Fußbodenspezialprofile

